

Stand: 08/2016

roma

ROLLADEN  
RAFFSTOREN  
TEXTILSCREENS

# Gewebe-Berater

Ratgeber für den optimalen Einsatz von Textilscreens

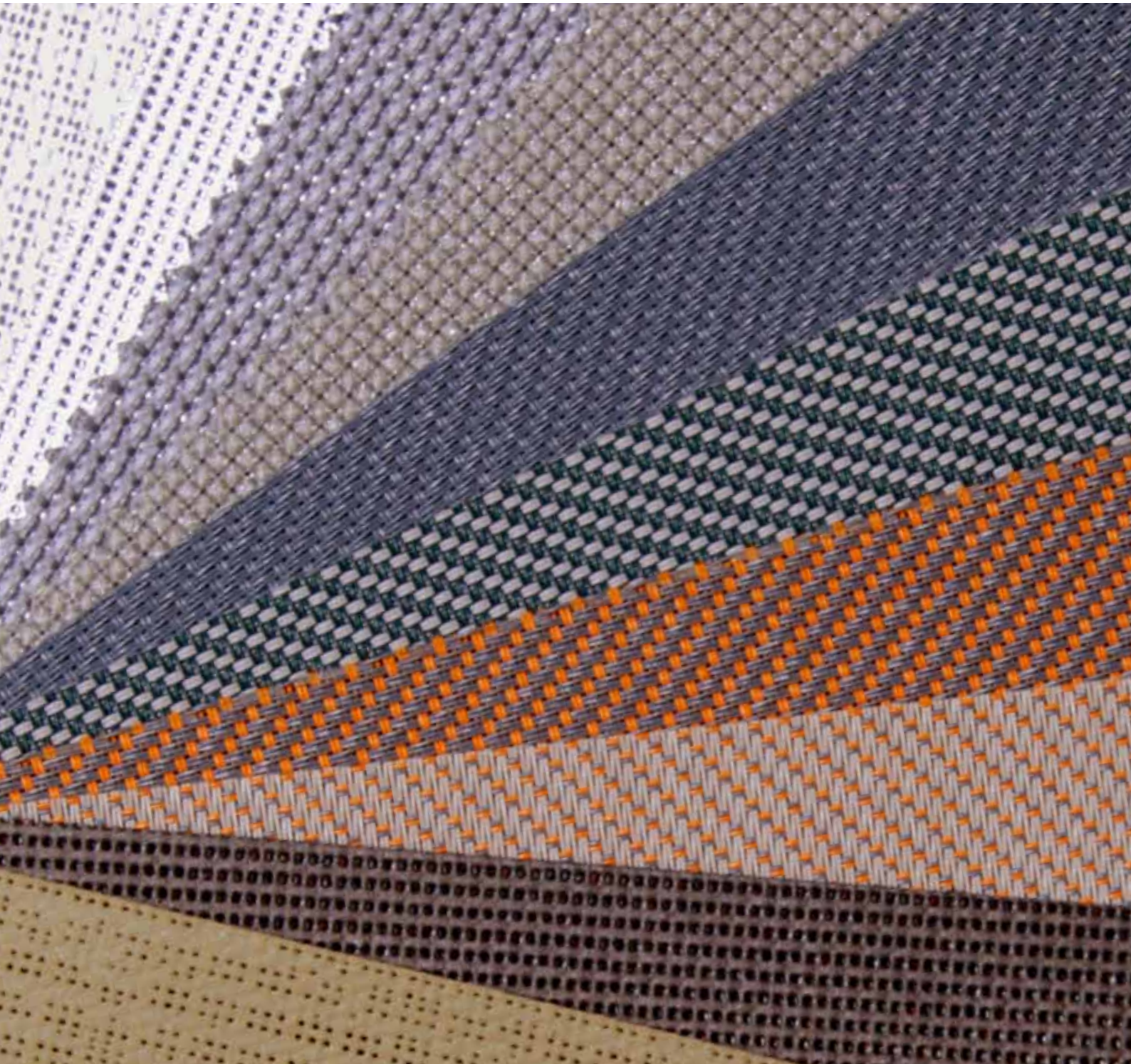

# Rollladen, Raffstoren und Textilscreens aus Deutschland

Wie wird man Marktführer im Bereich Sonnenschutzsysteme? In Burgau in Bayerisch-Schwaben, dem Stammsitz von ROMA, arbeiten wir täglich an neuen innovativen Antworten. Eines können wir dank unserer langjährigen Erfahrung aber mit Sicherheit sagen: Der Schlüssel zum Erfolg liegt in Sonnenschutzsystemen, die mehr bieten als nur Sonnenschutz.

Mit Rollladen, Raffstoren und Textilscreens von ROMA haben Sie nicht nur Raumatmosphäre, Raumklima, Sicherheit und Energieeffizienz Ihres Hauses bestens im Griff. Auch ästhetischen Ansprüchen werden unsere Sonnenschutzsysteme gerecht – vor allem Textilscreens. Über 13.000 Sonnentage Erfahrung bündeln sich bei ROMA, der Marke vor dem Fenster.

Prüfen Sie bei der Gestaltung Ihres Hauses unsere vielen zusätzlichen Möglichkeiten. Am besten, Sie lassen sich in Ihrem Fachbetrieb für Sonnenschutz beraten oder sprechen mit Ihrem Architekten.



Rollladen



Raffstoren

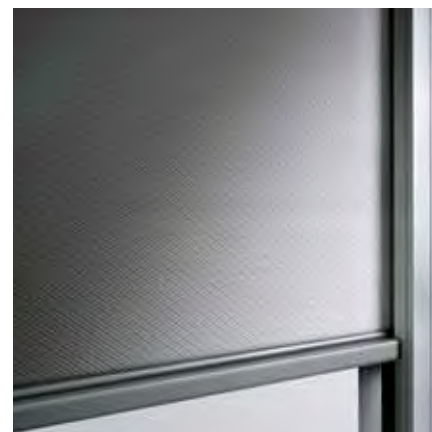

Textilscreens

# Herzlich willkommen im Gewebe-Berater von ROMA

Hi-Tech-Gewebe von ROMA kann durch äußere Einflüsse seine Erscheinung verändern, es ist flexibel und lebendig. Diese Eigenschaft unterscheidet es stark von starren Behängen wie Rollläden oder dem Raffstore. Es ist ähnlich wie bei Kleidung: Viele Kleidungsstücke passen sich erst mit der Zeit an und verändern sich außerdem durch äußere Einflüsse, zum Beispiel in ihrer Färbung. Genauso passen sich auch unsere Gewebetypen den verschiedenen Gegebenheiten an. High-Tech-Gewebe von ROMA fängt zum Beispiel Wind ein und wird dadurch gedehnt. Es passt sich der Geometrie der individuel-

len Anlagen an und wird durch das Gewicht des Fallstabes nach unten gezogen. Schon beim Aufwickeln auf die Tuchwalze nimmt es deren Form an, Störungen wie etwa mitaufgewickelte Insekten können sich ähnlich der Ausbeulung einer Hosentasche abzeichnen. Eine genaue Fertigung und Montage sowie regelmäßige Pflege tragen wesentlich zur langen Zufriedenheit mit dem Produkt bei.

Mit unserem Gewebe-Berater möchten wir Ihnen helfen, den passenden Gewebetyp für Ihren textilen Sonnenschutz zu finden – ob als rollSCREEN.2 oder zipSCREEN.2.

Unsere Auswahl unterscheidet sich nicht nur optisch. Die unterschiedlichen Gewebetypen haben durch Farbe und Struktur ganz spezielle thermische, optische und mechanische Eigenschaften sowie verarbeitungsbedingte Eigenheiten.

So haben einige Typen zum Beispiel unterschiedlich gefärbte Webfäden. Wenn diese Fäden unterschiedlich gefärbt sind, ergibt dies eine Vorder- und eine Rückseite mit unterschiedlicher Farbe und Struktur sowie physikalischen Eigenschaften.

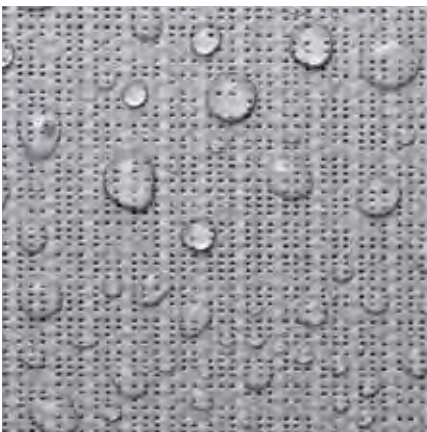

# Textilscreens

## Anforderungen an ein Gewebe

### Was soll Ihr Gewebe können?

Mit der Auswahl eines Gewebes legen Sie die Eigenschaften Ihres textilen Sonnenschutzes fest. Sie sind im Betrieb nicht mehr veränderlich – wie z.B. bei einem verstellbaren Raffstore. Damit Sie also eine gute Wahl treffen, sollten Sie davor

prüfen, welche Erwartungen Sie haben. Welche Funktionen soll das Gewebe erfüllen?

Machen Sie sich am besten eine Liste mit den vier wichtigsten Punkten und geben Sie ihnen eine Rangfolge.

Mit Ihrer Liste können Sie dann nach Gewebearten suchen oder über die spezifischen Eigenschaften den besten Kompromiss für Ihre Anforderungen finden. Ihr Fachberater hilft Ihnen dabei. Erste Tipps finden Sie auch in der folgenden Übersicht.

Kundenanforderung	ROMA Sonnenschutzlösung
Sonnenschutz auch bei starkem Wind und sehr gutem Gewebebild	zipSCREEN.2 mit flexiblen Glasfasergeweben (Serge, vuscreen, 5500 Metal)
Nachts Einblick von außen nach innen verhindern	Blickdichtes Spezialgewebe Soltis B92 oder bei anderen Geweben zusätzlich innenliegender blickdichter Vorhang.
Nachts Einblick von außen nach innen vermindern	Gewebe mit sehr geringem Öffnungsfaktor, z.B. Spezialgewebe Serge 1%. Tagsüber reduzierte Aussicht.
Raum verdunkeln	Verdunkelung mit blickdichtem Spezialgewebe Soltis B92. Lichtreflexionen am Reißverschluss und Kasten sowie Lichteintritt unten am Fallstab möglich.
Tagsüber Durchsicht von außen verringern, nach außen gute Sicht	Gewebe mit kleinem Öffnungsfaktor und dunkler Farbe
Wärmeeintrag in das Gebäude reduzieren	Außenliegender Sonnenschutz mit niedriger Transmission + niedrigem $g_{tot}$ -Wert
Blendung bzw. Lichtspalte reduzieren	Gewebe mit sehr kleinem Öffnungsfaktor (z.B. Serge 1%), dunkle Farbe, Reißverschlussführung. Gegebenenfalls sind zusätzliche Innenmaßnahmen notwendig.
UV-Licht filtern	Gewebe mit hohem UV-Schutzfaktor
Gewebe mit möglichst idealem Kompromiss aus Wärmeschutz, Sichtkontakt nach außen, Blendschutz und Sichtschutz.	Serge 600, Soltis 92, Spezialgewebe vuscreen
PVC-freie Gewebe mit Brandschutzklasse B1	Spezialgewebe vuscreen FR
PVC-freie Gewebe mit Alu-Look (keine Brandschutzklasse)	Spezialgewebe vuscreen Alu
Glasfasergewebe mit Alu-Look	Spezialgewebe 5500 Metal
Gewebe und freier Blick – z.B. als Terrassenlösung	Spezialausführung „Gewebe, kombiniert mit Sichtfenster“
Luftdurchlässigkeit bei geöffnetem Fenster	Polyestergewebe Soltis 86 mit sehr hohem Öffnungsfaktor, aber reduziertem Sicht- und Sonnenschutz
Farbe vor die Fassade bringen	Leuchtende Farben (Polyestergewebe), Mischfarben (Glasfasergewebe)
Spezielle Raumstimmung erzeugen	Verwendung von farbigen Tüchern
Schutz vor Wind und Wetter	Dehnbare Glasfasergewebe mit geringem Öffnungsfaktor
Nahtfreie Gestaltung	Gewebe mit großer Ballenbreite
Gewebe als Werbemedium nutzen	Spezielle Druckverfahren auf möglichst weißen Geweben auf Serge 1% u. Soltis 92
Große Flächen ohne Zwischenführung	zipSCREEN.2
Einfacherer Sonnenschutz mit eingeschränkter Windstabilität, für kleinere Flächen und gutem Gewebebild	rollSCREEN mit starren Soltis-Gewebe (ohne Reißverschlussführung, mit Tuchspalt an der Seite)
Blendenkästen kaum oder nicht sichtbar	Vorbau-, Schachteinbausysteme

## Anforderungen an ein Gewebe

---



### Das A und O des Einbaus: Art und Ort

Außenliegender Sonnenschutz ist immer effektiver als innenliegender. Unsere Gewebetypen sind deshalb auf Außenanwendung abgestimmt. Innen wird textiler Sonnenschutz meist als Ergänzung zu einem außenliegenden Behang eingesetzt. Hierfür werden ergänzende Eigenschaften gewünscht, wie z.B. Verdunkelungsmöglichkeit oder zusätzlicher Blendschutz in Verbindung mit variabel einstellbaren

Raffstoren. Beim Innen-Einbau sollte beachtet werden, dass ein Aufheizen des Raumes zwischen Glasscheibe und Gewebe im Extremfall zu Glasbruch führen kann. Die Aufheizung ist umso höher, je stärker die Sonne einstrahlen kann (Fassadenausrichtung, Glasart, Einfallswinkel, Höhe an Gebäude) und je höher der Absorptionsanteil des eingesetzten Gewebes ist.

Ein hoher Reflexionsgrad kann in Verbindung mit einem durchlässigen Glas schon einen Teil der Wärmestrahlung wieder durch die Scheibe nach draußen schicken, was die Aufheizung reduziert. Reflexionserhöhend wirken helle Farben oder spezielle Metallbeschichtungen. Hohen Absorptionsfaktor haben vor allem dunkle Gewebetypen.



# Textilscreens

## Anforderungen an ein Gewebe

---

### Achten Sie auf die Funktion von Farbe

Wie hell oder dunkel darf es werden? Je nach Farbton und Gewebearbeit ergeben sich unterschiedliche Werte für die visuelle und thermische Durchlässigkeit.



Helle Farben reflektieren die Licht- und Wärmestrahlen besser als dunkle Farben. Allerdings haben sie nur eine reduzierte Durchsicht nach außen.

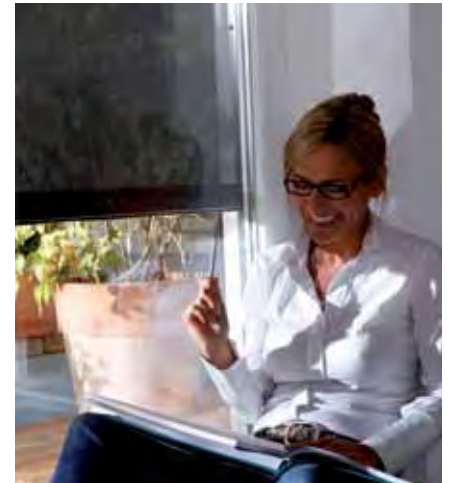

Dunkle Farben absorbieren die Strahlungen und bieten eine bessere Durchsicht nach außen.

### Blendschutz lässt sich programmieren

Die Eigenschaft, eine Blendung zu verringern, wird im Wesentlichen bestimmt durch den Anteil und die Ausprägung offener Bereiche im Gewebe sowie dessen Farbe. Je kleiner der Öffnungsfaktor, desto geringer ist die Neigung, blendende Lichtstrahlen durch zu lassen.

Bei gleicher Blendschutzklassifizierung gibt eine hellere Farbe deutlich mehr Licht in den Raum ab als eine dunkle. Eine dunkle Farbe wirkt also einer Blendung eher entgegen. Sie erhöht gleichzeitig auch den Blickkontakt nach außen. Ein textiler Behang kann das Licht nicht variabel lenken wie z.B. ein

Raffstore. Das Licht kann nicht zur Decke gelenkt werden, sondern ist abhängig vom Einfallswinkel durch die Öffnungen im Gewebe. Die Ausrichtung der Fassade sowie der Einfallswinkel der Sonne sind zu berücksichtigen.

Auf Ost-, Süd- und Westfassade fällt je nach Tages- und Jahreszeit direkt Sonnenlicht ein und begünstigt eine mögliche Blendung. Automatische Steuerungen können eine außenliegende Anlage hochfahren, auch wenn dies zur Vermeidung von Blendung nicht erwünscht ist. Hier kann z.B. Schutz

der Anlage vor starkem Wind sowie das Einfangen solarer Zugewinne ein steuerndes Element sein. Der Blendschutz hat dann niedrigere Priorität. Deshalb sind besonders bei Bildschirmarbeitsplätzen stets auch innenliegende ergänzende Blendschutzmaßnahmen empfehlenswert. Oft ergeben sich die Anforderungen an eine automatische Steuerung erst bei Nutzung eines Gebäudes und sind im Vorfeld noch gar nicht programmierbar. Der Nutzer sollte bei der Programmierung der Parameter daher stets mit einbezogen werden.

# Der Gewebe-Finder von ROMA



## Schnell ans Ziel: Der Gewebe-Finder von ROMA.

Aus 159 Textilscreengeweben die richtige Wahl zu treffen ist nicht leicht! Vorder- oder Rückseite, weiß oder rot, mit hohem Sichtschutz oder mit gutem Durchblick – das

sind nur ein paar Fragen, die man zusammen in der Beratung abklären muss. Denn jedes Tuch ist anders und keines kann allen Anforderungen gerecht werden.

Mit dem neuen Gewebe-Finder von ROMA steht Ihnen ein tolles Werkzeug zur Verfügung, das die Auswahl deutlich erleichtert.



**Gewebe-Finder für iPhone/iPad**



**Gewebe-Finder für Android**



**Gewebe-Finder für Windows**

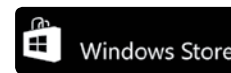

## Schieben, wählen, fertig.

Der Gewebe-Finder hat praktische Schieberegler, mit denen man den vier wichtigsten Eigenschaften – Sichtschutz bei Nacht, Sichtkontakt nach außen, Sommerlicher Wärmeschutz und Blendschutz – die gewünschte Priorität zuordnen kann. Je weiter der Regler nach rechts geschoben wird, desto wichtiger ist diese Eigenschaft. Gleichzeitig wird

der Auswahlbereich bei den anderen Eigenschaften entsprechend eingegrenzt. Infobuttons erläutern, was jeder einzelne Begriff bedeutet. So kann man schnell eine Vorauswahl treffen oder sich über die 159 verschiedenen Gewebe informieren. Über den erweiterten Filter können noch zusätzlich die Werte für beispielsweise  $g_{tot}$  oder  $F_c$  genauer definiert werden.

Sind Sie auf die perfekte optische Lösung aus, dann können die vielfältigen Gewebe auch einfach nach Farbe ausgewählt werden. Blaugrau, grün oder beige – So wird schnell das passende Tuch zum Objekt gefunden.

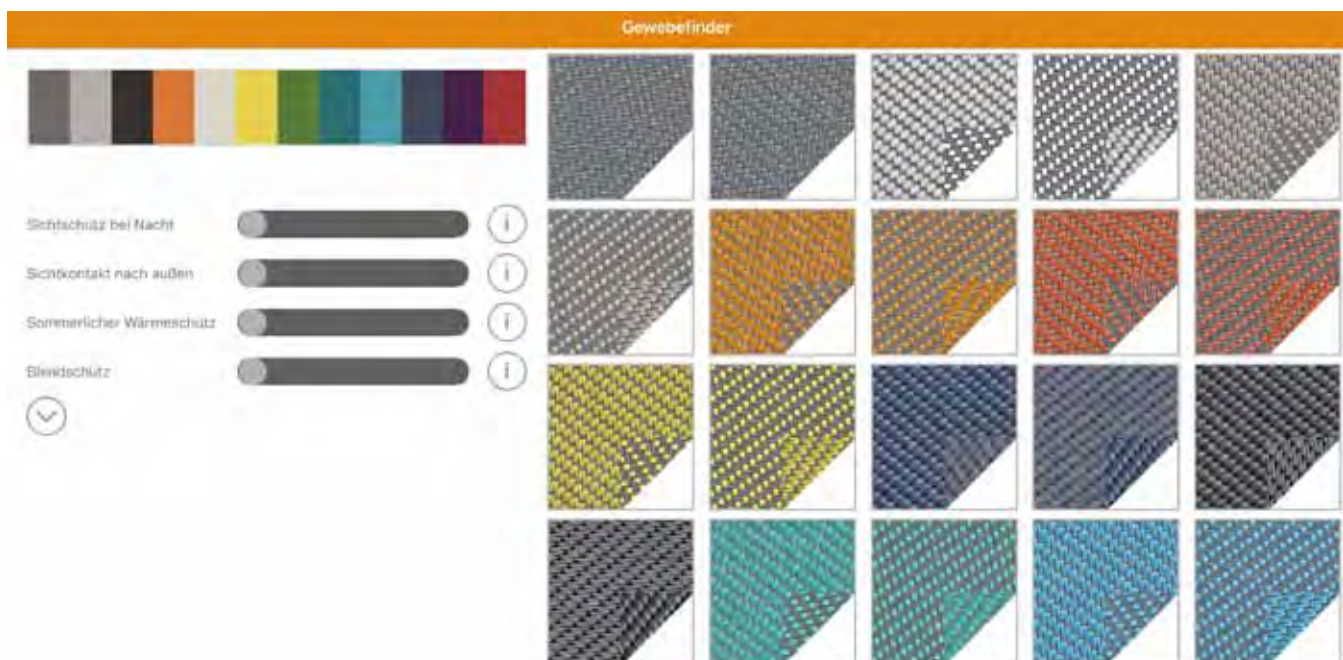

# Textilscreens

## Gewebearten

### Glasfasergewebe Serge 600 (flexible Gewebe)

**Abb. 1:** Gewebe aus PVC-ummantelten Glasfasergarnen, Webart Serge **Serge 600**.

Mit Ausrüstung für lange Haltbarkeit und leichte Reinigung.

Ihre Wahl für zipSCREEN Anlagen. Das Gewebe bietet den idealen Kompromiss aus Wärmeschutz, Sichtkontakt, Blendschutz und Sichtschutz (Brandschutzklasse B1).

### Polyestergewebe

#### Soltis 86 und Soltis 92 (starre Gewebe)

Gewebe aus hochfesten Polyestergarnen, in beide Richtungen vorgereckt und PVC-fixiert (Precontraint-Verfahren).

**Abb. 2: Soltis 86** Ihre Wahl für rollSCREEN Anlagen. Das Gewebe ermöglicht einen großen Sichtkontakt bei gleichzeitigem Wärmeschutz. Sehr gute Sicht nach außen, aber sehr wenig Sichtschutz bei Nacht und Blendschutz (Brandschutzklasse B1). Bei Einsatz in zipSCREEN Anlagen tritt verstärkte Wellenbildung im Randbereich auf und max. Elementhöhe begrenzt.

**Abb. 3: Soltis 92** Ihre Wahl für rollSCREEN Anlagen als idealen Kompromiss aus Wärmeschutz, Sichtkontakt, Blendschutz und Sichtschutz (Brandschutzklasse B1). Bei Einsatz in zipSCREEN Anlagen tritt verstärkte Wellenbildung im Randbereich auf und max. Elementhöhe begrenzt.

### Spezialgewebe (Mehrpreis)

Gewebe mit erhöhtem Blend- und Sichtschutz, PVC-freie Gewebe, Metall- oder Metalleffektoberfläche, Verdunklungsgewebe sowie Gewebe mit Sichtfenster für die Terrasse, als Glasfaser-, Polyester- und Polyester-Acryl-Mischgewebe.

Mit Ausrüstung für lange Haltbarkeit und leichte Reinigung.

### Flexible Gewebe:

**Abb. 4: Serge 1%** Ihre Wahl für zipSCREEN Anlagen mit erhöhtem Wunsch nach Blend- und Sichtschutz, bei eingeschränktem Sichtkontakt (Brandschutzklasse B1). Mehrpreisgruppe 1.

**Abb. 5: vuscreen Alu** Ihre Wahl für zipSCREEN Anlagen. Das PVC-freie Gewebe glänzt mit optischem Metalleffekt und bietet den idealen Kompromiss aus Wärmeschutz, Sichtkontakt, Blendschutz und Sichtschutz (keine Brandschutzklasse). Mehrpreisgruppe 1.

**Abb. 6: vuscreen FR** Ihre Wahl für zipSCREEN Anlagen. Das PVC-freie Gewebe bietet den idealen Kompromiss aus Wärmeschutz, Sichtkontakt, Blendschutz und Sichtschutz (Brandschutzklasse B1). Mehrpreisgruppe 1.

Glasfaser Serge 600

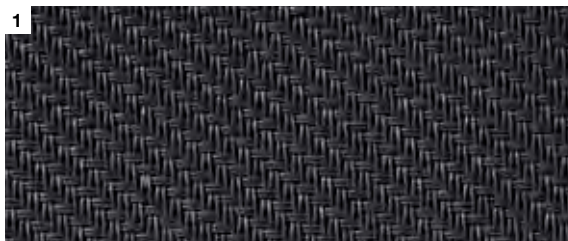

Polyestergewebe

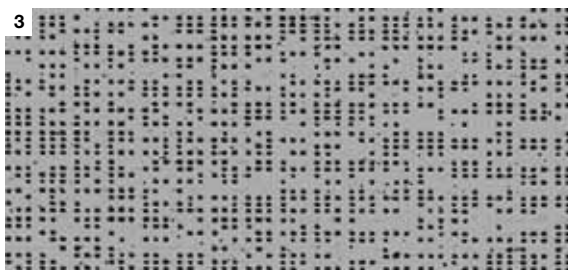
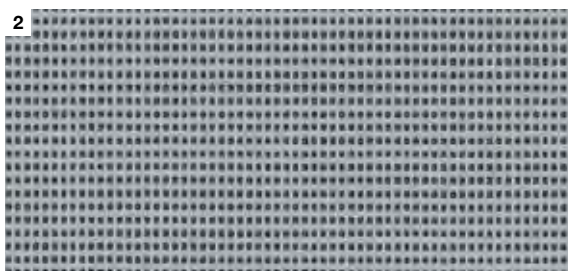

Spezialgewebe (Mehrpreis)

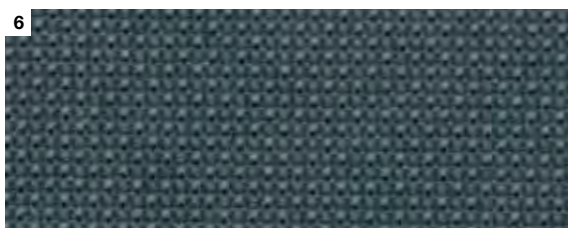



## Gewebearten

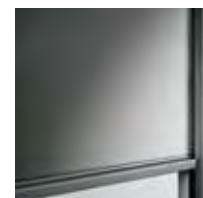

### Spezialgewebe (Mehrpreis)

Gewebe mit erhöhtem Blend- und Sichtschutz, PVC-freie Gewebe, Metall- oder Metalleffektoberfläche, Verdunklungsgewebe sowie Gewebe mit Sichtfenster für die Terrasse, als Glasfaser-, Polyester- und Polyester-Acryl-Mischgewebe.

Mit Ausrüstung für lange Haltbarkeit und leichte Reinigung.

**Abb. 7: 5500 Metal** Ihre Wahl für zipSCREEN Anlagen mit erhöhtem Wunsch nach Wärmeschutz und optischem Metalleffekt auf einer Gewebeseite (Brandschutzklasse B1). Mehrpreisgruppe 2.

### Starre Gewebe:

**Abb. 8: Soltis 86-...E** Ihre Wahl für rollSCREEN Anlagen. Das Gewebe mit Spiegeleffekt und erhöhter Sonnenreflektion ermöglicht einen großen Sichtkontakt bei gleichzeitigem Wärmeschutz. Sehr gute Sicht nach außen, aber sehr wenig Sichtschutz bei Nacht und Blendschutz (Brandschutzklasse B1). Bei Einsatz in zipSCREEN Anlagen tritt verstärkte Wellenbildung im Randbereich auf und max. Elementhöhe und Elementbreite begrenzt. Mehrpreisgruppe 2.

**Abb. 9: Soltis 92-...E** Ihre Wahl für rollSCREEN Anlagen. Das Gewebe mit Spiegeleffekt und erhöhter Sonnenreflektion als idealen Kompromiss aus Wärmeschutz, Sichtkontakt, Blendschutz und Sichtschutz (Brandschutzklasse B1). Bei Einsatz in zipSCREEN Anlagen tritt verstärkte Wellenbildung im Randbereich auf und max. Elementhöhe und Elementbreite begrenzt. Mehrpreisgruppe 2.

**Abb. 10: Soltis B92** Ihre Wahl für rollSCREEN Anlagen mit starkem Wunsch nach Blend- und Sichtschutz, bei keinem Sichtkontakt nach außen (Gewebe ist blickdicht und lichtundurchlässig; Brandschutzklasse B1). Bei Einsatz in zipSCREEN Anlagen tritt verstärkte Wellenbildung im Randbereich auf und max. Elementhöhe begrenzt. Mehrpreisgruppe 2.

### Abb. 11: Gewebe, kombiniert mit Sichtfenster

Für einen freien Blick in den Garten.

Gewebe aus PVC-ummantelten Glasfasergarnen, Webart Serge mit PVC-Sichtfenster. Elementmehrpreis.

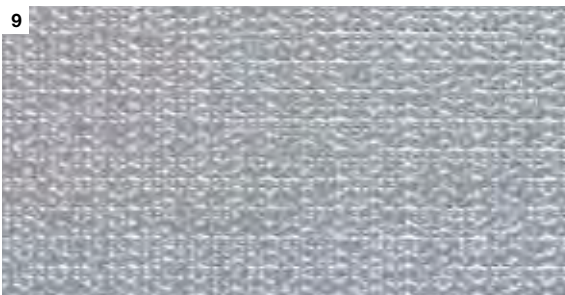

Spezialgewebe (Mehrpreis)

# Textilscreens

## Gewebegruppen

---

### Glasfasergewebe

Gewebe aus PVC-ummantelten Glasfasergarnen, Webart Serge. Mit Ausrüstung für lange Haltbarkeit und leichte Reinigung.

- Gewebecharakter, warme Atmosphäre durch Webstruktur
- Sehr gute und scharfe Durchsicht nach außen
- Größte Ballenbreiten, d.h. je nach Farbe nahtfrei bis Elementhöhe (EH) ca. 2500 mm ... 3200 mm
- Sehr gute Luftabschirmung, d.h. keine Zugluft im dahinter liegenden Raum
- Durch hohe Dehnfähigkeit werden bei starkem Windangriff die Führungsschienen geringer belastet als bei anderen Gewebetypen
- Falten fallen aufgrund des Webmusters, der Elastizität und des hohen Gewichtes wenig auf
- Brandschutzklasse B1 nach deutscher Norm

Je nach Farbton reflektiert das Gewebe bei Außenmontage bis zu 70 % der auftreffenden Sonnenstrahlung. Mit dem Gewebe können die Betriebskosten der Klimaanlage in einem Raum stark reduziert werden. Unabhängig vom Sonnenstand, von der Jahreszeit und Gebäudeausrichtung hält das Gewebe dank seiner diagonalen Gewebestruktur die Lichtstrahlen ab. Es reduziert so störende Blendeffekte. Dunkle Farben können Blendeffekte reduzieren.

Hersteller:



Eine echte Transparenz: Das Geheimnis liegt in der Feinheit der Fäden und der gleichmäßigen Beschichtung der Glasfasern, in der Homogenität des Gewebes, wodurch eine sehr gute Durchsicht nach draußen gewährleistet wird.

**Hinweis:** Durch starke Wärmeeinstrahlung kann es durch das Gewebe zu einer Geruchsabgabe kommen.

---

### Polyestergewebe

Gewebe aus hochfesten Polyester-garnen, in beide Richtungen vorgereckt und PVC-fixiert (Precontraint-Verfahren). Mit Ausrüstung für lange Haltbarkeit und leichte Reinigung.

- Glattflächig, Foliencharakter
- Wählbare Durchsicht durch unterschiedliche Lochmuster, Durchsicht nach außen etwas unschärfer als bei Glasfasergeweben
- Meistens kleinere Ballenbreiten, d.h. je nach Typ und Farbe nahtfrei bis Elementhöhe (EH) ca. 1700 mm ... 2800 mm
- Sehr gute Luftabschirmung, d.h. keine Zugluft im dahinter liegenden Raum
- Gar nicht bis wenig dehnbar, dadurch sehr flächen- und formstabil auch unter hoher Last
- Teilweise quer und längs gleiche Struktur, d.h. gleiches Aussehen unabhängig von der Verarbeitung
- Bedruckung möglich
- Brandschutzklasse B1 nach deutscher Norm

Bei Anbringung im Außenbereich können sie bis zu 70 % der Sonneneinstrahlung reflektieren.

Mit dem Gewebe können die Betriebskosten der Klimaanlage in einem Raum stark reduziert werden.

Sie sorgen je nach Öffnungsfaktor für blendreduzierte Sicht nach außen

Durch die patentierte Technologie Précontraint® sind sie beständig und flächenstabil. Dadurch eignen sie sich besonders für rollSCREEN ohne Reißverschlussführung.

Hersteller:



**Hinweis:** Durch starke Wärmeeinstrahlung kann es durch das Gewebe zu einer Geruchsabgabe kommen.

---

### Spezialgewebe (Mehrpreis)

Gewebe mit erhöhtem Blend- und Sichtschutz, PVC-freie Gewebe, mit Metall- oder Metalleffekt-oberfläche, Verdunklungsgewebe sowie Gewebe mit Sichtfenster für die Terrasse, als Glasfaser-, Polyester- und Polyester-Acryl-Mischgewebe.

- Unterschiedliche Charakteristik je nach Gewebearbeit
- wählbare Durchsicht durch unterschiedliche Lochmuster
- teilweise kleinere Ballenbreiten, d.h. je nach Typ und Farbe nahtfrei bis Elementhöhe (EH) ca. 1700 mm ... 2850 mm
- sehr gute Luftabschirmung, d.h. keine Zugluft im dahinter liegenden Raum
- metallisierte Oberfläche für geringeren Wärmeeintrag ins Gebäude
- überwiegend Brandschutzklasse B1 nach deutscher Norm (außer vuscreen Alu hat keine Brandschutzklasse).
- Gewebe mit erhöhtem Blend- und Sichtschutz
- PVC-freie Gewebe
- Gewebe mit Sichtfenster, für einen freien Blick auf der Terrasse in den Garten
- Verdunklungsgewebe

Hersteller:



Die Textilien Soltis®-B92 sind absolut lichtundurchlässig und sie wirken wie ein Schutzschild gegenüber Sonnenstrahlung. Sie lassen sich perfekt mit den übrigen Soltis-Stoffen kombinieren.

**Hinweis:** Durch starke Wärmeeinstrahlung kann es durch das Gewebe zu einer Geruchsabgabe kommen.

# Eigenschaften



## Flexible Gewebe Typ Serge 600

Webart	Serge 600	
Mechanische Eigenschaften		Normkonformität
Gewicht m <sup>2</sup>	535 g/m <sup>2</sup>	NF EN 12127
Reißkraft (Kette/Schuss)	260/225 daN/5 cm	NF EN ISO 1421
Öffnungsfaktor	5%	NBN EN 480 / EN 14500
UV-Schutzfaktor (USF-Faktor)	bis zu 98	
Brennverhalten	B1	DIN 4102-1
Dicke	0,75 mm	ISO 5084
Qualitätssicherung		ISO 9002
Fäulnisbeständigkeit	IMO4-zertifiziert (CE Kennzeichnung 0062) für den Einsatz unter Meeresklima	
Oekotex		Standard 100



## Starre Gewebe Typ Soltis 86 und 92

Gewebetyp	Soltis 86	Soltis 92	
Mechanische Eigenschaften			Normkonformität
Gewicht m <sup>2</sup>	380 g/m <sup>2</sup>	420 g/m <sup>2</sup>	NF EN ISO 2286-2/-3
Reißkraft (Kette/Schuss)	230/160 daN/5 cm	310/210 daN/5 cm	NF EN ISO 1421
Öffnungsfaktor	14 %	4 %	EN 14500
UV-Schutzfaktor (USF-Faktor)	bis zu 86	bis zu 98	
Brennverhalten	B1	B1	DIN 4102-1
Dicke	0,43 mm	0,45 mm	
Fäulnisbeständigkeit	IMO4-zertifiziert (CE Kennzeichnung 0062) für den Einsatz unter Meeresklima		
Qualitätssicherung	ISO 9001		
Oekotex	Standard 100		



## Starre Gewebe Typ Soltis B92 und flexible Gewebe Typ 5500 Metal, Serge 1%, vuscreen FR, vuscreen Alu

Gewebetyp	Soltis B92	5500 Metal	Serge 1 %	vuscreen FR	vuscreen Alu	
Mechanische Eigenschaften						Normkonformität
Gewicht m <sup>2</sup>	650 g/m <sup>2</sup>	520 g/m <sup>2</sup>	620 g/m <sup>2</sup>	360 g/m <sup>2</sup>	350 g/m <sup>2</sup>	NF EN ISO 2286-2
Reißkraft (Kette/Schuss)	330/220 daN/5 cm	170/170 daN/5 cm	321/277 N	280/320 N	280/320 N	NF EN ISO 1421
Öffnungsfaktor	0 %	2 %	0,9 - 2,2 %	4 %	4 %	EN 14500
UV-Schutzfaktor (USF-Faktor)	100	98	bis zu 89	bis zu 97	bis zu 96	
Brennverhalten	B1	B1	B1	B1	nicht spezifiziert	DIN 4102-1, P92-503
Dicke	0,60 mm	0,75 mm	0,80 mm	0,80 mm	0,85 mm	
Qualitätssicherung						ISO 9001
Fäulnisbeständigkeit	IMO4-zertifiziert (CE Kennzeichnung 0062) für den Einsatz unter Meeresklima					
Oekotex						Standard 100



## Allgemeines

### Spezifikationen von Gewebeeigenschaften und Auswahlkriterien

Wir unterteilen unsere Gewebekollektion in drei große Gruppen. Jede Gruppe steht für verschiedene Charaktere und bietet Lösungen für unterschiedliche Anforderungsprofile. Kundenspezifisch können auch abweichende Gewebe im Einsatz sein.

Alle Gewebe sind pflegeleicht. Die Pflegehinweise finden Sie auf S.41. Darüber hinaus sind sie wartungsfrei.

Sie können großflächig eingesetzt werden und bieten die Möglichkeit einer farbigen Fassadengestaltung sowie der Abstrahlung farbigen Lichtes in den Wohnraum (Auswirkung auf Innengestaltung). Alle Gewebe sind einem Recyclingprozess angeschlossen, verwitterungsbeständig und lichtecht und werden für eine hohe Haltbarkeit entwickelt.

Daneben kann man mithilfe nebenstehender Eigenschaften und den nachfolgenden Tabellen das passende Gewebe eruieren.



#### Sommerlicher Wärmeschutz extern (Außenliegender Sonnenschutz) 0 (schlecht) bis 4 (sehr gut)

Maß für die Eignung des Sonnenschutzes, eine Raumaufheizung durch Sonneneinstrahlung zu verhindern. In Kombination mit einer repräsentativen Wärmeschutzverglasung ( $U=1,2 \text{ W/m}^2\text{K}$ ;  $g_v=59\%$ ; Verglasung C) erfolgt die Klassifizierung nach DIN EN 14501. Die Ermittlung des Gesamtenergiedurchlassgrades  $g_{tot}$  wird nach DIN EN 13363 Teil 1 durchgeführt.



#### Sommerlicher Wärmeschutz intern (Innenliegender Sonnenschutz) 0 (schlecht) bis 4 (sehr gut)

Maß für die Eignung des Sonnenschutzes, eine Raumaufheizung durch Sonneneinstrahlung zu verhindern. In Kombination mit einer repräsentativen Wärmeschutzverglasung ( $U=1,2 \text{ W/m}^2\text{K}$ ;  $g_v=59\%$ ; Verglasung C) erfolgt die Klassifizierung nach DIN EN 14501. Die Ermittlung des Gesamtenergiedurchlassgrades  $g_{tot}$  wird nach DIN EN 13363 Teil 1 durchgeführt.



#### Blendschutz\* 0 (schlecht) bis 4 (sehr gut)

Maß für die Eignung, die Helligkeit der Sonneneinstrahlung zu reduzieren. Bei gleicher Klassifizierung streuen helle Stoffe mehr in den Raum als dunkle. Hier muss subjektiv abgewogen werden, ob man eine helle, wenig durchsichtige Fläche einer dunkleren mit mehr Sichtkontakt nach außen (direkte Blendung möglich) bevorzugt. Die Ausrichtung der Fassade spielt beim Blendschutz eine nicht zu unterschätzende Rolle. Auf Ost-, Süd- und Westfassaden wirkt direkte Sonnenstrahlung ein, eine Gefahr der Blendung ist gegeben. Bei Nordost-, Nord- und Nordwestfassaden ist eine Blendgefahr als unkritisch einzustufen. (Klassifizierung nach DIN EN 14501)



#### Sichtschutz bei Nacht 0 (schlecht) bis 4 (sehr gut)

Klassifiziert die Eignung des geschlossenen Behanges, einen Durchblick bei Nacht zu erschweren bzw. zu unterbinden. (Klassifizierung nach DIN EN 14501)



#### Sichtkontakt n. außen 0 (schlecht), 4 (sehr gut)

Klassifiziert die Eignung des geschlossenen Behanges, einen Sichtkontakt nach außen zu ermöglichen. (Klassifizierung nach DIN EN 14501)



#### Transmission % (TS)

Die Transmission ist in der Physik eine Größe für die Durchlässigkeit eines Mediums für Wellen wie zum Beispiel elektromagnetischen Wellen (Licht usw.). Die Transmission ist die dritte Komponente, welche sich mit der absorbierten und der reflektierten Energie zur Menge der gesamten einfallenden Energie aufsummiert.



#### Reflexion % (RS)

Reflexion bezeichnet im Sonnenschutz das Zurückwerfen von Licht- und Wärmewellen an einer Grenzfläche, das heißt dort, wo sich der Wellenwiderstand (oder bei Lichtstrahlen die Brechzahl) des Mediums ändert. Das bedeutet: Je höher der Prozentsatz des reflektierten Lichtes, desto weniger Licht- und Wärmewellen gelangen in den Raum. Ein hoher Wert bedeutet besseren Sonnen- und Wärmeschutz.



#### Absorption % (AS)

Absorption ist die Aufnahme von Lichtenergie (Strahlungsenergie) an der Oberfläche, verursacht durch die Umwandlung in eine andere Energieform, normalerweise Wärme, durch das Zusammenwirken mit Materie.



#### UV-Schutzfaktor USF

Der UV-Schutzfaktor [UV-Schutzfaktor (USF) oder Ultraviolet Protection Factor (UPF)] bezeichnet die Menge des passierenden UV-Lichts durch Stoffe/ Gewebe in % nach EN 13758-1999. Je größer der USF-Wert, desto höher der UV-Schutz.

#### senkrecht/ hemisphärischer Lichttransmissionsgrad ( $\tau_{v, n-n'}$ )

Transmission von sichtbarem Licht normal – hemisphärisch in %

#### senkrecht/ senkrechter Lichttransmissionsgrad ( $\tau_{v, n-n'}$ )

Transmission von sichtbarem Licht normal – normal in %

\* Da außenliegender Sonnenschutz gegebenenfalls durch automatische Steuerungen nicht immer einsatzfähig ist, empfiehlt sich zusätzlich ein Blendschutz auf der Raum-Innenseite. Sehen Sie hierzu auch Hinweise auf S.8.

# Gewebetypen



Gewebefächer Textilscreens

## Berechnung/Angaben zum Gesamtenergiedurchlassgrad

### $g_{tot}$ -Wert oder Gesamtenergiedurchlassgrad

Hierbei handelt es sich um den Anteil der Sonnenenergie, der durch das textile Gewebe vom Sonnenschutzelement und das Fensterglas effektiv in den Raum einfällt. Je kleiner der Wert, desto geringer ist der Energieeintrag in ein Zimmer.

Der  $g_{tot}$ -Wert wird wie folgt berechnet:  $g_{tot} = F_c \times g$  Fensterglas

### $F_c$ -Wert

Der  $F_c$ -Wert gibt den Energieabminderungsfaktor beim Durchdringen eines Mediums bei Sonnenschutzanlagen und damit den Abminderungsfaktor der Beschattung an.

### g Fensterglas

„g Fensterglas“ ist der Energiedurchlassgrad des Fensterglases allein. Der Wert setzt sich zusammen aus dem Teil der Strahlung, der im Glas absorbiert wurde und zeitversetzt über Wärmestrahlen, Wärmeleitung und Konvektion nach innen gelangt.

Auf den nachfolgenden Seiten finden Sie die technischen Werte der Gewebe. Die Tabellenangaben  $g_{tot}$  und  $F_c$  basieren auf Verglasung C nach DIN EN 14501 ( $U = 1,2 \text{ W/m}^2\text{K}$ ;  $g = 0,59$ ) und außenliegendem Sonnenschutz. Andere Verglasungen sind entsprechend neu zu berechnen.

Beispielauszug aus nachfolgenden Gewebetypenseiten:





Name	weiß / weiß   0202	
Serge 600		
Oberseite (1) / Unterseite (2)	1	2
Sommerlicher Wärmeschutz extern	2	2
Sommerlicher Wärmeschutz intern	1	1
Blendschutz	1	1
Sichtschutz bei Nacht	2	2
Sichtkontakt nach außen	0	0
Transmission %	21	21
Reflexion %	65,9	66,3
Absorption %	13,2	12,7
$F_c$	0,26	0,25
$g_{tot}$	0,15	0,15
UV-Schutzfaktor (USF-Faktor)	95,7	95,7
$\tau_{v,n-h}$ in %	21,2	21,2
$\tau_{v,n-n}$ in %	3,8	3,8
Artikelnummer	4850160	
Ballenbreite in mm	3200	

# Textilscreens

## Glasfasergewebe

### Glasfasergewebe Serge 600

Ihre Wahl für zipSCREEN Anlagen. Das Gewebe bietet den idealen Kompromiss aus Wärmeschutz, Sichtkontakt, Blendschutz und Sichtschutz (Brandschutzklasse B1).

Serge 600 (flexibles Gewebe)								
Name	weiß / weiß   0202		weiß / weiß-perlgrau   0261		weiß / perlgrau   0207		perlgrau / weiß   0702	
Oberseite (1) / Unterseite (2)	1	2	1	2	1	2	1	2
Sommerlicher Wärmeschutz extern	2	2	3	3	4	4	3	3
Sommerlicher Wärmeschutz intern	1	1	1	1	1	1	1	1
Blendschutz	1	1	1	1	0	0	1	1
Sichtschutz bei Nacht	2	2	2	2	1	1	2	2
Sichtkontakt nach außen	0	0	1	1	3	3	1	1
Transmission %	21	21	12,4	12,4	11,5	11,5	11,7	11,7
Reflexion %	65,9	66,3	59,8	64,2	47,6	55,3	50,9	46,9
Absorption %	13,2	12,7	27,7	23,4	40,9	33,2	37,4	41,4
$F_c$	0,26	0,25	0,18	0,17	0,19	0,18	0,19	0,19
$g_{tot}$	0,15	0,15	0,11	0,1	0,11	0,11	0,11	0,11
UV-Schutzfaktor (USF-Faktor)	95,7	95,7	96,4	96,4	94	94	94,6	94,6
$\tau_{v, n-h}$ in %	21,2	21,2	11,6	11,6	10,7	10,7	9,9	9,9
$\tau_{v, n-n}$ in %	3,8	3,8	3,0	3,0	5,4	5,4	4,8	4,8
Artikelnummer	4850160		4850190		4850180		4850270	
Ballenbreite in mm	3200		2500		2700		2700	

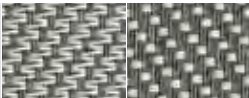
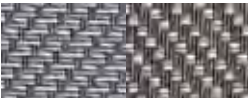
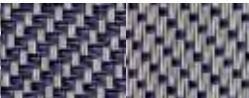
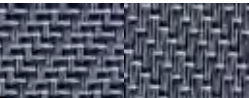
Serge 600 (flexibles Gewebe)								
Name	grau / weiß   0102		grau / weiß-perlgrau   0161		perlgrau / azurblau   0709		grau / perlgrau-azurblau   0170	
Oberseite (1) / Unterseite (2)	1	2	1	2	1	2	1	2
Sommerlicher Wärmeschutz extern	4	3	4	4	3	3	4	4
Sommerlicher Wärmeschutz intern	1	1	1	1	1	1	1	0
Blendschutz	3	3	3	3	3	3	3	3
Sichtschutz bei Nacht	2	2	2	2	2	2	2	2
Sichtkontakt nach außen	2	2	2	2	2	2	2	2
Transmission %	6,7	6,7	3,9	3,9	7,5	7,5	3,6	3,6
Reflexion %	37,2	26,9	33,2	25,2	31	35,2	23	19,8
Absorption %	56,2	66,4	63	70,9	61,5	57,3	73,4	76,5
$F_c$	0,16	0,17	0,14	0,15	0,18	0,17	0,15	0,15
$g_{tot}$	0,09	0,1	0,08	0,09	0,1	0,1	0,09	0,09
UV-Schutzfaktor (USF-Faktor)	94,5	94,5	97	97	96,6	96,6	97,1	97,1
$\tau_{v, n-h}$ in %	6,6	6,6	3,6	3,6	4,4	4,4	3,0	3,0
$\tau_{v, n-n}$ in %	4,8	4,8	2,6	2,6	3,0	3,0	2,5	2,5
Artikelnummer	4850020		4850120		4850310		4850130	
Ballenbreite in mm	3200		2500		2700		2500	

■ = im Gewebefächer enthalten. Originalmuster immer beim ROMA Fachpartner einsehen.  
Die Tabellenangaben  $g_{tot}$  und  $F_c$  basieren auf Verglasung C nach DIN EN 14501 ( $U = 1,2 \text{ W/m}^2\text{K}$ ;  $g = 0,59$ ).  
Alle technischen Daten mit der in der jeweiligen Vorschrift angegebenen Toleranz.

# Glasfasergewebe

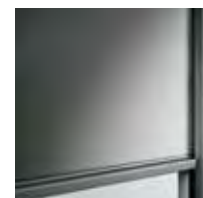





Serge 600 (flexibles Gewebe)								
Name	perlgrau / weiß-sand   0782		perlgrau / perlgrau   0707		Sandstein   3333		Austernschale   3301	
Oberseite (1) / Unterseite (2)	1	2	1	2	1	2	1	2
Sommerlicher Wärmeschutz extern	4	4	3	3	3	3	3	3
Sommerlicher Wärmeschutz intern	1	1	1	1	0	0	0	0
Blendschutz	1	1	1	1	1	1	1	1
Sichtschutz bei Nacht	1	1	1	1	1	1	1	1
Sichtkontakt nach außen	3	3	3	3	3	3	3	3
Transmission %	8,7	8,7	10,1	10,1	7,1	7,1	8,3	8,3
Reflexion %	42,6	38,9	38,3	39,4	20,5	20,4	17	18,4
Absorption %	48,7	52,4	51,7	50,5	72,4	72,5	74,7	73,3
F <sub>c</sub>	0,17	0,18	0,19	0,19	0,19	0,19	0,2	0,2
g <sub>tot</sub>	0,1	0,1	0,11	0,11	0,11	0,11	0,12	0,12
UV-Schutzfaktor (USF-Faktor)	93,9	93,9	94	94	93,4	93,4	92,1	92,1
τ <sub>v, n-h</sub> in %	7,8	7,8	8,4	8,4	6,8	6,8	8,0	8,0
τ <sub>v, n-n</sub> in %	5,5	5,5	5,2	5,2	6,0	6,0	7,1	7,1
Artikelnummer	4850330		4850300		4850500		4850480	
Ballenbreite in mm	2500		3200		2700		2700	





Serge 600 (flexibles Gewebe)								
Name	grau / grau   0101		ROMA orange		gold / gold   0404		perlgrau / gold   0704	
Oberseite (1) / Unterseite (2)	1	2	1	2	1	2	1	2
Sommerlicher Wärmeschutz extern	4	4	3	3	3	3	3	3
Sommerlicher Wärmeschutz intern	0	0	1	1	1	1	1	1
Blendschutz	3	3	1	1	1	1	1	1
Sichtschutz bei Nacht	2	2	1	1	2	2	1	2
Sichtkontakt nach außen	2	2	3	3	1	1	3	1
Transmission %	3,5	3,5	15,7	15,7	16	16	9,9	9,9
Reflexion %	15,1	15,1	42	42	48,6	49	40,8	39,2
Absorption %	81,3	81,4	42,3	42,3	35,4	35	49,3	50,9
F <sub>c</sub>	0,16	0,16	0,24	0,24	0,23	0,23	0,18	0,19
g <sub>tot</sub>	0,09	0,09	0,14	0,14	0,14	0,14	0,11	0,11
UV-Schutzfaktor (USF-Faktor)	96,5	96,5	92,9	92,9	95,1	95,1	93,8	93,8
τ <sub>v, n-h</sub> in %	3,6	3,6	8,9	8,9	9,4	9,4	7,8	7,8
τ <sub>v, n-n</sub> in %	3,1	3,1	6,5	6,5	4,4	4,4	5,6	5,6
Artikelnummer	4850010		4852500		4850240		4850280	
Ballenbreite in mm	3200		3200		2700		2500	

■ = im Gewebefächer enthalten. Originalmuster immer beim ROMA Fachpartner einsehen.  
 Die Tabellenangaben g<sub>tot</sub> und F<sub>c</sub> basieren auf Verglasung C nach DIN EN 14501 (U = 1,2 W/m²K; g = 0,59).  
 Alle technischen Daten mit der in der jeweiligen Vorschrift angegebenen Toleranz.

# Textilscreens

## Glasfasergewebe

Serge 600 (flexibles Gewebe)								
Name	grau / gold   0104		grau / kohle   0110		kohle / kohle   1010		sand / sand   0303	
Oberseite (1) / Unterseite (2)	1	2	1	2	1	2	1	2
Sommerlicher Wärmeschutz extern	4	4	3	4	3	3	3	3
Sommerlicher Wärmeschutz intern	1	1	0	0	0	0	1	1
Blendschutz	3	3	3	3	3	3	2	2
Sichtschutz bei Nacht	2	2	2	2	2	2	2	2
Sichtkontakt nach außen	2	2	2	2	2	2	2	2
Transmission %	4,9	4,9	3,6	3,6	3,6	3,6	9,4	9,4
Reflexion %	29,5	22,8	9,9	12,6	5	4,8	36,5	37
Absorption %	65,5	72,3	86,5	83,8	91,4	91,6	54,1	53,6
F <sub>c</sub>	0,15	0,16	0,17	0,17	0,18	0,18	0,19	0,19
g <sub>tot</sub>	0,09	0,1	0,1	0,1	0,1	0,1	0,11	0,11
UV-Schutzfaktor (USF-Faktor)	96,3	96,3	96,6	96,6	96,4	96,4	95,1	95,1
τ <sub>v, n-h</sub> in %	4,3	4,3	3,6	3,6	3,6	3,6	7,7	7,7
τ <sub>v, n-n</sub> in %	3,3	3,3	3,0	3,0	3,3	3,3	4,4	4,4
Artikelnummer	4850040		4850080		4850420		4850210	
Ballenbreite in mm	2700		3200		3200		2700	

Serge 600 (flexibles Gewebe)								
Name	leinen / leinen   0808		leinen / weiß   0802		weiß / sand   0203		sand / weiß   0302	
Oberseite (1) / Unterseite (2)	1	2	1	2	1	2	1	2
Sommerlicher Wärmeschutz extern	3	3	3	3	3	3	3	3
Sommerlicher Wärmeschutz intern	1	1	1	1	1	1	1	1
Blendschutz	0	0	1	1	0	0	1	1
Sichtschutz bei Nacht	1	1	2	2	1	1	2	2
Sichtkontakt nach außen	3	3	1	1	3	3	1	1
Transmission %	14,9	14,9	15,5	15,5	14,2	14,2	11,7	11,7
Reflexion %	52,5	52,7	58,2	56,4	49	56	49,2	44,6
Absorption %	32,5	32,4	26,4	28,1	36,8	29,8	39,1	43,6
F <sub>c</sub>	0,22	0,22	0,21	0,22	0,21	0,2	0,19	0,2
g <sub>tot</sub>	0,13	0,13	0,13	0,13	0,13	0,12	0,11	0,12
UV-Schutzfaktor (USF-Faktor)	94,2	94,2	94,7	94,7	92,6	92,6	95,1	95,1
τ <sub>v, n-h</sub> in %	12,9	12,9	13,7	13,7	12,6	12,6	10,2	10,2
τ <sub>v, n-n</sub> in %	5,3	5,3	4,6	4,6	6,8	6,8	4,4	4,4
Artikelnummer	4850370		4850340		4850170		4850200	
Ballenbreite in mm	2700		2700		2700		2700	

■ = im Gewebefächer enthalten. Originalmuster immer beim ROMA Fachpartner einsehen.  
Die Tabellenangaben g<sub>tot</sub> und F<sub>c</sub> basieren auf Verglasung C nach DIN EN 14501 (U = 1,2 W/m<sup>2</sup>K; g = 0,59).  
Alle technischen Daten mit der in der jeweiligen Vorschrift angegebenen Toleranz.



# Glasfasergewebe

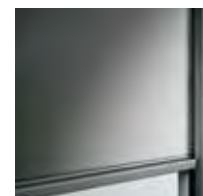









Serge 600 (flexibles Gewebe)								
Name	leinen / sand   0803		nasser Sand   3232		leinen / perlgrau   0807		weicher Ton   3332	
Oberseite (1) / Unterseite (2)	1	2	1	2	1	2	1	2
Sommerlicher Wärmeschutz extern	4	4	3	3	3	3	3	3
Sommerlicher Wärmeschutz intern	1	1	1	1	1	1	1	1
Blendschutz	2	2	1	1	1	1	1	1
Sichtschutz bei Nacht	2	2	1	1	2	2	1	1
Sichtkontakt nach außen	2	2	3	3	1	1	3	3
Transmission %	6,8	6,8	8,3	8,3	10,8	10,8	7,8	7,8
Reflexion %	43,9	48,3	27,9	27,9	43,5	47,1	24,7	22,5
Absorption %	49,3	44,9	63,8	63,8	45,7	42,1	67,5	69,7
F <sub>c</sub>	0,15	0,14	0,19	0,19	0,19	0,18	0,19	0,19
g <sub>tot</sub>	0,09	0,08	0,11	0,11	0,11	0,11	0,11	0,11
UV-Schutzfaktor (USF-Faktor)	98	98	93,1	93,1	95	95	93	93
τ <sub>v, n-h</sub> in %	4,9	4,9	7,4	7,4	9,1	9,1	7,3	7,3
τ <sub>v, n-n</sub> in %	1,7	1,7	6,2	6,2	4,4	4,4	6,3	6,3
Artikelnummer	4850350		4850470		4850360		4850490	
Ballenbreite in mm	2500		2700		2500		2700	

Serge 600 (flexibles Gewebe)								
Name	Entenei   3231		Jade Fluß   3131		sand / gelb-leinen   0381		leinen / grau-gold   0879	
Oberseite (1) / Unterseite (2)	1	2	1	2	1	2	1	2
Sommerlicher Wärmeschutz extern	3	3	3	3	4	4	4	4
Sommerlicher Wärmeschutz intern	1	1	0	0	1	1	1	1
Blendschutz	1	1	1	1	2	2	1	1
Sichtschutz bei Nacht	1	1	1	1	2	2	1	1
Sichtkontakt nach außen	3	3	3	3	2	2	3	3
Transmission %	7,1	7,1	7,1	7,1	7,8	7,8	11,2	11,2
Reflexion %	22,5	25,3	17,9	17,9	47,6	44,6	38,8	43,2
Absorption %	70,4	67,6	75	75	44,6	47,6	50	45,6
F <sub>c</sub>	0,18	0,18	0,19	0,19	0,15	0,16	0,2	0,19
g <sub>tot</sub>	0,11	0,11	0,11	0,11	0,09	0,09	0,12	0,11
UV-Schutzfaktor (USF-Faktor)	93,8	93,8	93,2	93,2	96,3	96,3	93,4	93,4
τ <sub>v, n-h</sub> in %	6,6	6,6	7,0	7,0	5,5	5,5	9,1	9,1
τ <sub>v, n-n</sub> in %	5,6	5,6	6,1	6,1	3,2	3,2	5,9	5,9
Artikelnummer	4850460		4850450		4850230		4850400	
Ballenbreite in mm	2700		2700		2500		2500	

# Textilscreens

## Glasfasergewebe

Serge 600 (flexibles Gewebe)								
Name	sand / bronze   0311		leinen / bordeaux   0816		leinen / lichen   0815		grau / sand   0103	
Oberseite (1) / Unterseite (2)	1	2	1	2	1	2	1	2
Sommerlicher Wärmeschutz extern	3	4	3	3	3	3	4	4
Sommerlicher Wärmeschutz intern	1	1	1	1	0	1	1	1
Blendschutz	3	3	1	1	1	1	3	3
Sichtschutz bei Nacht	2	2	2	2	2	2	2	2
Sichtkontakt nach außen	2	2	1	1	1	1	2	2
Transmission %	5,7	5,7	10,5	10,5	8,3	8,3	4,7	4,7
Reflexion %	21,1	28	26,1	35,3	21,1	32	26,5	21,5
Absorption %	73,2	66,3	63,4	54,3	70,6	59,7	68,8	73,8
F <sub>c</sub>	0,17	0,16	0,21	0,2	0,2	0,18	0,16	0,16
g <sub>tot</sub>	0,1	0,1	0,13	0,12	0,12	0,11	0,09	0,1
UV-Schutzfaktor (USF-Faktor)	96	96	95,8	95,8	96,1	96,1	96,1	96,1
τ <sub>v, n-h</sub> in %	5,0	5,0	8,4	8,4	7,8	7,8	4,5	4,5
τ <sub>v, n-n</sub> in %	3,5	3,5	3,7	3,7	3,4	3,4	3,5	3,5
Artikelnummer	4850220		4850390		4850380		4850030	
Ballenbreite in mm	2700		2500		2500		3200	

Serge 600 (flexibles Gewebe)								
Name	grau / mandarine   0105		bronze / bronze   1111		kohle / bronze   1011		grau / azurblau   0109	
Oberseite (1) / Unterseite (2)	1	2	1	2	1	2	1	2
Sommerlicher Wärmeschutz extern	3	3	3	3	4	4	3	3
Sommerlicher Wärmeschutz intern	1	1	0	0	0	0	0	0
Blendschutz	3	3	3	3	1	1	3	3
Sichtschutz bei Nacht	2	2	2	2	1	1	2	2
Sichtkontakt nach außen	2	2	2	2	3	3	2	2
Transmission %	6,8	6,8	3,9	3,9	6,1	6,1	5,6	5,6
Reflexion %	27,7	21,7	8,1	8,4	6,5	6	18,4	16,8
Absorption %	65,6	71,5	88	87,7	87,4	87,9	76	77,6
F <sub>c</sub>	0,17	0,18	0,18	0,17	0,2	0,2	0,18	0,18
g <sub>tot</sub>	0,1	0,11	0,1	0,1	0,12	0,12	0,1	0,11
UV-Schutzfaktor (USF-Faktor)	94,9	94,9	96,2	96,2	93,8	93,8	95,4	95,4
τ <sub>v, n-h</sub> in %	5,7	5,7	3,8	3,8	6,1	6,1	4,7	4,7
τ <sub>v, n-n</sub> in %	4,7	4,7	3,4	3,4	5,6	5,6	4,1	4,1
Artikelnummer	4850050		4850440		4850430		4850070	
Ballenbreite in mm	2700		2700		2700		2700	

■ = im Gewebefächer enthalten. Originalmuster immer beim ROMA Fachpartner einsehen.  
Die Tabellenangaben g<sub>tot</sub> und F<sub>c</sub> basieren auf Verglasung C nach DIN EN 14501 (U = 1,2 W/m<sup>2</sup>K; g = 0,59).  
Alle technischen Daten mit der in der jeweiligen Vorschrift angegebenen Toleranz.

# Glasfasergewebe



Serge 600 (flexibles Gewebe)								
Name	perlgrau / türkis   0714		grau / türkis   0114		grau / kohle-türkis   0172		grau / azurblau / grün   0157	
Oberseite (1) / Unterseite (2)	1	2	1	2	1	2	1	2
Sommerlicher Wärmeschutz extern	3	3	3	3	4	4	4	4
Sommerlicher Wärmeschutz intern	1	1	1	1	1	0	0	0
Blendschutz	2	2	1	1	3	3	3	3
Sichtschutz bei Nacht	2	2	1	1	2	2	2	2
Sichtkontakt nach außen	2	2	3	3	2	2	2	2
Transmission %	10,3	10,3	7,3	7,3	4,5	4,5	4,6	4,6
Reflexion %	39,1	39	28,9	23,8	18,4	16,7	21	18,1
Absorption %	50,6	50,7	63,8	68,8	77,1	78,8	74,3	77,3
F <sub>C</sub>	0,19	0,19	0,18	0,18	0,17	0,17	0,16	0,17
g <sub>tot</sub>	0,11	0,11	0,1	0,11	0,1	0,1	0,1	0,1
UV-Schutzfaktor (USF-Faktor)	94,9	94,9	94	94	95,9	95,9	96,6	96,6
τ <sub>v, n-h</sub> in %	7,1	7,1	6,3	6,3	4,2	4,2	3,7	3,7
τ <sub>v, n-n</sub> in %	4,6	4,6	5,4	5,4	3,6	3,6	2,9	2,9
Artikelnummer	4850320		4850100		4850140		4850110	
Ballenbreite in mm	2500		2500		2500		2500	

Serge 600 (flexibles Gewebe)								
Name	perlgrau / gelb   0706		grau / gelb   0106		grau / gelb-grün   0174		grau / grün   0112	
Oberseite (1) / Unterseite (2)	1	2	1	2	1	2	1	2
Sommerlicher Wärmeschutz extern	3	3	4	3	4	4	3	3
Sommerlicher Wärmeschutz intern	1	1	1	1	1	1	1	0
Blendschutz	1	1	2	2	3	3	3	3
Sichtschutz bei Nacht	2	2	2	2	2	2	2	2
Sichtkontakt nach außen	1	1	2	2	2	2	2	2
Transmission %	13	13	6,4	6,4	3	3	6,5	6,5
Reflexion %	42,5	41,1	29	22,2	29,2	22,6	23,5	19,9
Absorption %	44,6	45,9	64,6	71,4	67,8	74,4	70,1	73,7
F <sub>C</sub>	0,21	0,21	0,17	0,18	0,14	0,14	0,18	0,18
g <sub>tot</sub>	0,13	0,13	0,1	0,11	0,08	0,09	0,1	0,11
UV-Schutzfaktor (USF-Faktor)	94,6	94,6	95,6	95,6	97,7	97,7	94,6	94,6
τ <sub>v, n-h</sub> in %	10,9	10,9	6,2	6,2	2,7	2,7	6,0	6,0
τ <sub>v, n-n</sub> in %	4,9	4,9	3,9	3,9	2,0	2,0	4,8	4,8
Artikelnummer	4850290		4850060		4850150		4850090	
Ballenbreite in mm	2500		2500		2500		2500	

# Textilscreens

## Polyestergewebe

### Polyestergewebe Soltis 86

Ihre Wahl für rollSCREEN Anlagen. Das Gewebe ermöglicht einen großen Sichtkontakt bei gleichzeitigem Wärmeschutz. Sehr gute Sicht nach außen, aber sehr wenig Sichtschutz bei Nacht und Blendschutz (Brandschutzklasse B1). Bei

Einsatz in zipSCREEN Anlagen tritt verstärkte Wellenbildung im Randbereich auf und max. Elementhöhe begrenzt.

Soltis 86 (starres Gewebe)									
Name	weiß   86-2044		metall gehämmert   86-2045		alu / seidenfarben   86-2046		alu / anthrazit   86-2068		
Oberseite (1) / Unterseite (2)	1	2	1	2	1	2	1	2	
Sommerlicher Wärmeschutz extern	2	2	3	3	2	3	3	3	
Sommerlicher Wärmeschutz intern	1	1	1	1	1	1	1	0	
Blendschutz	0	0	0	0	0	0	0	0	
Sichtschutz bei Nacht	0	0	0	0	0	0	0	0	
Sichtkontakt nach außen	2	2	4	4	3	3	4	4	
Transmission %	32	32	14	14	21	19	16	16	
Reflexion %	59	59	29	29	43	58	35	7	
Absorption %	9	9	57	57	36	23	49	77	
$F_c$	0,37	0,37	0,24	0,24	0,29	0,25	0,25	0,29	
$g_{tot}$	0,22	0,22	0,14	0,14	0,17	0,15	0,15	0,17	
UV-Schutzfaktor (USF-Faktor)	86	86	85	85	83	83	84	84	
$\tau_{v, n-h}$ in %	28,0	28,0	16,0	16,0	21,0	21,0	17,0	17,0	
$\tau_{v, n-n}$ in %	15,0	15,0	16,0	16,0	16,0	16,0	17,0	17,0	
Artikelnummer	4850790		4850800		4850810		4850870		
Ballenbreite in mm	2670		2670		2670		1770		

Soltis 86 (starres Gewebe)									
Name	kieselstein   86-2171		beton   86-2167		alu / alu   86-2048		anthrazit   86-2047		
Oberseite (1) / Unterseite (2)	1	2	1	2	1	2	1	2	
Sommerlicher Wärmeschutz extern	2	2	3	3	2	2	3	3	
Sommerlicher Wärmeschutz intern	1	1	0	0	1	1	0	0	
Blendschutz	0	0	0	0	0	0	0	0	
Sichtschutz bei Nacht	0	0	0	0	0	0	0	0	
Sichtkontakt nach außen	4	4	4	4	3	3	4	4	
Transmission %	19	19	15	15	22	22	16	16	
Reflexion %	39	39	17	17	42	42	7	7	
Absorption %	42	42	68	68	36	36	77	77	
$F_c$	0,28	0,28	0,27	0,27	0,3	0,3	0,29	0,29	
$g_{tot}$	0,16	0,16	0,16	0,16	0,18	0,18	0,17	0,17	
UV-Schutzfaktor (USF-Faktor)	85	85	86	86	86	86	85	85	
$\tau_{v, n-h}$ in %	20,0	20,0	17,0	17,0	19,0	19,0	17,0	17,0	
$\tau_{v, n-n}$ in %	16,0	16,0	15,0	15,0	15,0	15,0	16,0	16,0	
Artikelnummer	4850940		4850930		4850830		4850820		
Ballenbreite in mm	2670		2670		2670		2670		

■ = im Gewebefächer enthalten. Originalmuster immer beim ROMA Fachpartner einsehen.

Die Tabellenangaben  $g_{tot}$  und  $F_c$  basieren auf Verglasung C nach DIN EN 14501 ( $U = 1,2 \text{ W/m}^2\text{K}$ ;  $g = 0,59$ ).  
Alle technischen Daten mit der in der jeweiligen Vorschrift angegebenen Toleranz.

# Polyestergewebe

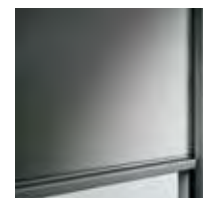







Soltis 86 (starres Gewebe)	schwarz   86-2053		sandbeige   86-2135		champagner   86-2175		pfeffer   86-2012	
Name	schwarz   86-2053		sandbeige   86-2135		champagner   86-2175		pfeffer   86-2012	
Oberseite (1) / Unterseite (2)	1	2	1	2	1	2	1	2
Sommerlicher Wärmeschutz extern	3	3	2	2	2	2	2	2
Sommerlicher Wärmeschutz intern	0	0	1	1	1	1	1	1
Blendschutz	0	0	0	0	0	0	0	0
Sichtschutz bei Nacht	0	0	0	0	0	0	0	0
Sichtkontakt nach außen	4	4	4	4	3	3	4	4
Transmission %	15	15	20	20	28	28	18	18
Reflexion %	5	5	41	41	57	57	27	27
Absorption %	80	80	39	39	15	15	55	55
$F_C$	0,29	0,29	0,28	0,28	0,34	0,34	0,28	0,28
$g_{tot}$	0,17	0,17	0,17	0,17	0,2	0,2	0,17	0,17
UV-Schutzfaktor (USF-Faktor)	84	84	86	86	85	85	83	83
$\tau_{v, n-h}$ in %	14,0	14,0	22,0	22,0	28,0	28,0	16,0	16,0
$\tau_{v, n-n}$ in %	14,0	14,0	17,0	17,0	16,0	16,0	15,0	15,0
Artikelnummer	4850840		4850880		4850950		4850770	
Ballenbreite in mm	2670		2670		2670		2670	

Soltis 86 (starres Gewebe)	bronze   86-2043		kakao   86-2148		karamel   86-50261		orange   86-8204	
Name	bronze   86-2043		kakao   86-2148		karamel   86-50261		orange   86-8204	
Oberseite (1) / Unterseite (2)	1	2	1	2	1	2	1	2
Sommerlicher Wärmeschutz extern	3	3	3	3	2	2	2	2
Sommerlicher Wärmeschutz intern	0	0	0	0	1	1	1	1
Blendschutz	0	0	0	0	0	0	0	0
Sichtschutz bei Nacht	0	0	0	0	0	0	0	0
Sichtkontakt nach außen	4	4	4	4	4	4	3	3
Transmission %	12	12	14	14	21	21	27	27
Reflexion %	10	10	13	13	35	35	41	41
Absorption %	78	78	73	73	44	44	32	32
$F_C$	0,25	0,25	0,27	0,27	0,3	0,3	0,35	0,35
$g_{tot}$	0,15	0,15	0,16	0,16	0,18	0,18	0,21	0,21
UV-Schutzfaktor (USF-Faktor)	86	86	86	86	86	86	85	85
$\tau_{v, n-h}$ in %	15,0	15,0	17,0	17,0	17,0	17,0	21,0	21,0
$\tau_{v, n-n}$ in %	15,0	15,0	15,0	15,0	15,0	15,0	15,0	15,0
Artikelnummer	4850780		4850890		4850970		4851030	
Ballenbreite in mm	2670		1770		1770		1770	

# Textilscreens

## Polyestergewebe

Soltis 86 (starres Gewebe)						
Name	rot   86-8255		muskatnuss   86-50260		mitternachtsblau   86-2161	
Oberseite (1) / Unterseite (2)	1	2	1	2	1	2
Sommerlicher Wärmeschutz extern	2	2	3	3	3	3
Sommerlicher Wärmeschutz intern	1	1	0	0	0	0
Blendschutz	0	0	0	0	0	0
Sichtschutz bei Nacht	0	0	0	0	0	0
Sichtkontakt nach außen	4	4	4	4	4	4
Transmission %	23	23	15	15	16	16
Reflexion %	24	24	13	13	17	17
Absorption %	53	53	72	72	67	67
$F_c$	0,34	0,34	0,28	0,28	0,28	0,28
$g_{tot}$	0,2	0,2	0,16	0,16	0,17	0,17
UV-Schutzfaktor (USF-Faktor)	83	83	86	86	85	85
$\tau_{v, n-h}$ in %	14,0	14,0	14,0	14,0	16,0	16,0
$\tau_{v, n-n}$ in %	12,0	12,0	13,0	13,0	15,0	15,0
Artikelnummer	4851040		4850960		4850910	
Ballenbreite in mm	1770		1770		1770	

Soltis 86 (starres Gewebe)						
Name	moosgrün   86-2158		bambus   86-50333		butterblumengelb   86-2166	
Oberseite (1) / Unterseite (2)	1	2	1	2	1	2
Sommerlicher Wärmeschutz extern	3	3	2	2	2	2
Sommerlicher Wärmeschutz intern	1	1	1	1	1	1
Blendschutz	0	0	0	0	0	0
Sichtschutz bei Nacht	0	0	0	0	0	0
Sichtkontakt nach außen	4	4	4	4	3	3
Transmission %	15	15	22	22	30	30
Reflexion %	25	25	32	32	45	45
Absorption %	60	60	46	46	25	25
$F_c$	0,26	0,26	0,32	0,32	0,37	0,37
$g_{tot}$	0,15	0,15	0,19	0,19	0,22	0,22
UV-Schutzfaktor (USF-Faktor)	86	86	84	84	84	84
$\tau_{v, n-h}$ in %	16,0	16,0	19,0	19,0	28,0	28,0
$\tau_{v, n-n}$ in %	15,0	15,0	15,0	15,0	15,0	15,0
Artikelnummer	4850900		4851000		4850920	
Ballenbreite in mm	1770		1770		1770	

# Polyestergewebe

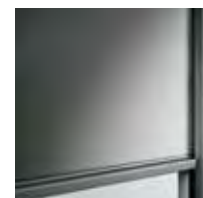

## Polyestergewebe Soltis 92

Ihre Wahl für rollSCREEN Anlagen als idealen Kompromiss aus Wärmeschutz, Sichtkontakt, Blendschutz und Sichtschutz (Brandschutzklasse B1). Bei Einsatz in zipSCREEN Anlagen tritt verstärkte Wellenbildung im Randbereich auf und max. Elementhöhe begrenzt.



Soltis 92 (starres Gewebe)	weiß   92-2044		alu / alu   92-2048		metall gehämmert   92-2045		alu / weiß   92-2051	
Name	1	2	1	2	1	2	1	2
Oberseite (1) / Unterseite (2)	1	2	1	2	1	2	1	2
Sommerlicher Wärmeschutz extern	3	3	4	4	4	4	4	4
Sommerlicher Wärmeschutz intern	2	2	1	1	1	1	1	2
Blendschutz	1	1	1	1	3	3	1	1
Sichtschutz bei Nacht	2	2	2	2	2	2	2	2
Sichtkontakt nach außen	1	1	1	1	2	2	1	1
Transmission %	20	20	8	8	3	3	10	9
Reflexion %	70	70	46	46	35	35	50	70
Absorption %	10	10	46	46	62	62	40	21
F <sub>c</sub>	0,24	0,24	0,16	0,16	0,13	0,13	0,17	0,13
g <sub>tot</sub>	0,14	0,14	0,09	0,09	0,07	0,07	0,1	0,08
UV-Schutzfaktor (USF-Faktor)	96	96	97	97	96	96	95	95
τ <sub>v, n-h</sub> in %	17,0	17,0	8,0	8,0	3,5	3,5	11,0	11,0
τ <sub>v, n-n</sub> in %	3,0	3,0	3,0	3,0	4,0	4,0	4,0	4,0
Artikelnummer	4851090		4851130		4851100		4851140	
Ballenbreite in mm	2670		2670		2670		2670	





Soltis 92 (starres Gewebe)	alu / seidenfarben   92-2046		alu / mittelgrau   92-2074		alu / anthrazit   92-2068		wolkengrau   92-50272	
Name	1	2	1	2	1	2	1	2
Oberseite (1) / Unterseite (2)	1	2	1	2	1	2	1	2
Sommerlicher Wärmeschutz extern	4	4	4	4	4	4	3	3
Sommerlicher Wärmeschutz intern	1	1	1	1	1	1	1	1
Blendschutz	1	1	3	3	3	3	1	1
Sichtschutz bei Nacht	2	2	2	2	2	2	2	2
Sichtkontakt nach außen	1	1	2	2	2	2	1	1
Transmission %	9	9	4	4	5	5	12	12
Reflexion %	48	63	38	25	40	8	56	56
Absorption %	43	28	58	71	55	87	32	32
F <sub>c</sub>	0,17	0,14	0,13	0,15	0,14	0,19	0,18	0,18
g <sub>tot</sub>	0,1	0,08	0,08	0,09	0,08	0,11	0,11	0,11
UV-Schutzfaktor (USF-Faktor)	96	96	97	97	95	95	97	97
τ <sub>v, n-h</sub> in %	10,0	10,0	4,0	4,0	4,0	4,0	8,8	8,8
τ <sub>v, n-n</sub> in %	4,0	4,0	4,0	4,0	4,0	4,0	3,0	3,0
Artikelnummer	4851110		4851200		4851190		4851470	
Ballenbreite in mm	2670		2670		1770		2670	

■ = im Gewebefächer enthalten. Originalmuster immer beim ROMA Fachpartner einsehen.  
 Die Tabellenangaben g<sub>tot</sub> und F<sub>c</sub> basieren auf Verglasung C nach DIN EN 14501 (U = 1,2 W/m²K; g = 0,59).  
 Alle technischen Daten mit der in der jeweiligen Vorschrift angegebenen Toleranz.

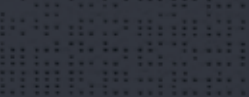
# Textilscreens

## Polyestergewebe

Soltis 92 (starres Gewebe)								
Name	interferenzfarbton grau-blau   92-2065		kieselstein   92-2171		beton   92-2167		anthrazit   92-2047	
Oberseite (1) / Unterseite (2)	1	2	1	2	1	2	1	2
Sommerlicher Wärmeschutz extern	4	4	4	4	4	4	4	4
Sommerlicher Wärmeschutz intern	1	1	1	1	0	0	0	0
Blendschutz	2	2	3	3	3	3	3	3
Sichtschutz bei Nacht	2	2	2	2	2	2	2	2
Sichtkontakt nach außen	2	2	2	2	2	2	2	2
Transmission %	10	10	8	8	3	3	5	5
Reflexion %	46	46	43	43	19	19	8	8
Absorption %	44	44	49	49	78	78	87	87
$F_c$	0,18	0,18	0,16	0,16	0,15	0,15	0,19	0,19
$g_{tot}$	0,11	0,11	0,1	0,1	0,09	0,09	0,11	0,11
UV-Schutzfaktor (USF-Faktor)	96	96	96	96	97	97	96	96
$\tau_{v, n-h}$ in %	6,9	6,9	6,0	6,0	5,0	5,0	5,0	5,0
$\tau_{v, n-n}$ in %	4,0	4,0	4,0	4,0	5,0	5,0	4,0	4,0
Artikelnummer	4851180		4851340		4851330		4851120	
Ballenbreite in mm	1770		2670		2670		2670	





Soltis 92 (starres Gewebe)								
Name	schwarz   92-2053		sandbeige   92-2135		champagner   92-2175		hanf   92-50265	
Oberseite (1) / Unterseite (2)	1	2	1	2	1	2	1	2
Sommerlicher Wärmeschutz extern	4	4	4	4	3	3	4	4
Sommerlicher Wärmeschutz intern	0	0	1	1	1	1	1	1
Blendschutz	3	3	2	2	1	1	2	2
Sichtschutz bei Nacht	2	2	2	2	2	2	2	2
Sichtkontakt nach außen	2	2	2	2	1	1	2	2
Transmission %	3	3	9	9	19	19	9	9
Reflexion %	6	6	46	46	64	64	49	49
Absorption %	91	91	45	45	17	17	42	42
$F_c$	0,17	0,17	0,17	0,17	0,24	0,24	0,16	0,16
$g_{tot}$	0,1	0,1	0,1	0,1	0,14	0,14	0,1	0,1
UV-Schutzfaktor (USF-Faktor)	97	97	96	96	97	97	97	97
$\tau_{v, n-h}$ in %	2,9	2,9	8,0	8,0	17,0	17,0	5,8	5,8
$\tau_{v, n-n}$ in %	3,0	3,0	4,0	4,0	4,0	4,0	3,0	3,0
Artikelnummer	4851150		4851210		4851360		4851400	
Ballenbreite in mm	2670		2670		2670		2670	



■ = im Gewebefächer enthalten. Originalmuster immer beim ROMA Fachpartner einsehen.  
Die Tabellenangaben  $g_{tot}$  und  $F_c$  basieren auf Verglasung C nach DIN EN 14501 ( $U = 1,2 \text{ W/m}^2\text{K}$ ;  $g = 0,59$ ).  
Alle technischen Daten mit der in der jeweiligen Vorschrift angegebenen Toleranz.



# Polyestergewebe



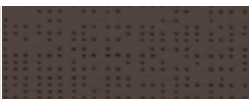
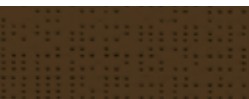





Soltis 92 (starres Gewebe)								
Name	pfeffer   92-2012		taubenblau   92-2163		blasslila   92-2164		havannabraun   92-50266	
Oberseite (1) / Unterseite (2)	1	2	1	2	1	2	1	2
Sommerlicher Wärmeschutz extern	3	3	4	4	4	4	4	4
Sommerlicher Wärmeschutz intern	1	1	1	1	0	0	0	0
Blendschutz	3	3	3	3	3	3	3	3
Sichtschutz bei Nacht	2	2	2	2	2	2	2	2
Sichtkontakt nach außen	2	2	2	2	2	2	2	2
Transmission %	7	7	9	9	10	10	4	4
Reflexion %	30	30	44	44	45	45	19	19
Absorption %	63	63	47	47	45	45	77	77
$F_c$	0,17	0,17	0,17	0,17	0,18	0,18	0,16	0,16
$g_{tot}$	0,1	0,1	0,1	0,1	0,11	0,11	0,09	0,09
UV-Schutzfaktor (USF-Faktor)	95	95	96	96	96	96	96	96
$\tau_{v, n-h}$ in %	5,6	5,6	4,0	4,0	4,2	4,2	3,5	3,5
$\tau_{v, n-n}$ in %	5,0	5,0	3,0	3,0	3,0	3,0	3,0	3,0
Artikelnummer	4851050		4851300		4851310		4851410	
Ballenbreite in mm	2670		1770		1770		1770	

Soltis 92 (starres Gewebe)								
Name	bronze   92-2043		kakao   92-2148		kupfer   92-50274		karamel   92-50261	
Oberseite (1) / Unterseite (2)	1	2	1	2	1	2	1	2
Sommerlicher Wärmeschutz extern	4	4	4	4	4	4	3	3
Sommerlicher Wärmeschutz intern	0	0	0	0	1	1	1	1
Blendschutz	3	3	3	3	3	3	3	3
Sichtschutz bei Nacht	2	2	2	2	2	2	2	2
Sichtkontakt nach außen	2	2	2	2	2	2	2	2
Transmission %	2	2	3	3	8	8	15	15
Reflexion %	12	12	14	14	35	35	40	40
Absorption %	86	86	83	83	57	57	45	45
$F_c$	0,15	0,15	0,16	0,16	0,18	0,18	0,24	0,24
$g_{tot}$	0,09	0,09	0,09	0,09	0,1	0,1	0,14	0,14
UV-Schutzfaktor (USF-Faktor)	96	96	97	97	97	97	94	94
$\tau_{v, n-h}$ in %	3,8	3,8	2,7	2,7	3,8	3,8	6,1	6,1
$\tau_{v, n-n}$ in %	4,0	4,0	3,0	3,0	3,0	3,0	5,0	5,0
Artikelnummer	4851080		4851230		4851490		4851380	
Ballenbreite in mm	2670		1770		1770		1770	

# Textilscreens

## Polyestergewebe

Soltis 92 (starres Gewebe)								
Name	orange   92-8204		karotte   92-2172		granatapfel   92-50268		rot   92-8255	
Oberseite (1) / Unterseite (2)	1	2	1	2	1	2	1	2
Sommerlicher Wärmeschutz extern	3	3	2	2	3	3	3	3
Sommerlicher Wärmeschutz intern	1	1	1	1	1	1	1	1
Blendschutz	1	1	2	2	3	3	3	3
Sichtschutz bei Nacht	2	2	2	2	2	2	2	2
Sichtkontakt nach außen	1	1	2	2	2	2	2	2
Transmission %	17	17	19	19	16	16	12	12
Reflexion %	47	47	43	43	37	37	28	28
Absorption %	36	36	38	38	47	47	60	60
F <sub>c</sub>	0,24	0,24	0,27	0,27	0,25	0,25	0,22	0,22
g <sub>tot</sub>	0,14	0,14	0,16	0,16	0,15	0,15	0,13	0,13
UV-Schutzfaktor (USF-Faktor)	97	97	95	95	96	96	96	96
τ <sub>v, n-h</sub> in %	11,0	11,0	8,0	8,0	5,0	5,0	4,1	4,1
τ <sub>v, n-n</sub> in %	5,0	5,0	4,0	4,0	4,0	4,0	3,0	3,0
Artikelnummer	4851530		4851350		4851430		4851540	
Ballenbreite in mm	1770		1770		1770		1770	

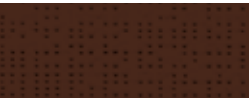
Soltis 92 (starres Gewebe)								
Name	samrot   92-2152		terracotta   92-50267		muskatnuss   92-50260		nusschale   92-2137	
Oberseite (1) / Unterseite (2)	1	2	1	2	1	2	1	2
Sommerlicher Wärmeschutz extern	3	3	4	4	4	4	4	4
Sommerlicher Wärmeschutz intern	1	1	1	1	0	0	0	0
Blendschutz	3	3	3	3	3	3	3	3
Sichtschutz bei Nacht	2	2	2	2	2	2	2	2
Sichtkontakt nach außen	2	2	2	2	2	2	2	2
Transmission %	15	15	6	6	5	5	3	3
Reflexion %	37	37	27	27	14	14	8	8
Absorption %	48	48	67	67	81	81	89	89
F <sub>c</sub>	0,24	0,24	0,17	0,17	0,18	0,18	0,17	0,17
g <sub>tot</sub>	0,14	0,14	0,1	0,1	0,1	0,1	0,1	0,1
UV-Schutzfaktor (USF-Faktor)	95	95	96	96	96	96	97	97
τ <sub>v, n-h</sub> in %	5,0	5,0	2,9	2,9	3,8	3,8	3,1	3,1
τ <sub>v, n-n</sub> in %	4,0	4,0	3,0	3,0	4,0	4,0	3,0	3,0
Artikelnummer	4851250		4851420		4851370		4851220	
Ballenbreite in mm	1770		1770		1770		1770	

 = im Gewebefächer enthalten. Originalmuster immer beim ROMA Fachpartner einsehen.

Die Tabellenangaben g<sub>tot</sub> und F<sub>c</sub> basieren auf Verglasung C nach DIN EN 14501 (U = 1,2 W/m<sup>2</sup>K; g = 0,59).  
Alle technischen Daten mit der in der jeweiligen Vorschrift angegebenen Toleranz.

# Polyestergewebe







Soltis 92 (starres Gewebe)	pflaume   92-50336		tannengrün   92-2039		distel   92-50270		petrol   92-50264	
Name	pflaume   92-50336		tannengrün   92-2039		distel   92-50270		petrol   92-50264	
Oberseite (1) / Unterseite (2)	1	2	1	2	1	2	1	2
Sommerlicher Wärmeschutz extern	4	4	4	4	4	4	4	4
Sommerlicher Wärmeschutz intern	0	0	0	0	0	0	0	0
Blendschutz	3	3	3	3	3	3	3	3
Sichtschutz bei Nacht	2	2	2	2	2	2	2	2
Sichtkontakt nach außen	2	2	2	2	2	2	2	2
Transmission %	7	7	3	3	4	4	5	5
Reflexion %	18	18	8	8	18	18	13	13
Absorption %	75	75	89	89	78	78	82	82
$F_c$	0,19	0,19	0,17	0,17	0,16	0,16	0,18	0,18
$g_{tot}$	0,11	0,11	0,1	0,1	0,1	0,1	0,11	0,11
UV-Schutzfaktor (USF-Faktor)	96	96	95	95	96	96	96	96
$\tau_{v,n-h}$ in %	3,4	3,4	3,0	3,0	3,3	3,3	3,6	3,6
$\tau_{v,n-n}$ in %	3,0	3,0	3,0	3,0	3,0	3,0	3,0	3,0
Artikelnummer	4851510		4851070		4851450		4851390	
Ballenbreite in mm	1770		1770		1770		1770	

Soltis 92 (starres Gewebe)	marineblau   92-50342		lagune   92-2160		hawaii   92-50269		dunkeltürkis   92-50271	
Name	marineblau   92-50342		lagune   92-2160		hawaii   92-50269		dunkeltürkis   92-50271	
Oberseite (1) / Unterseite (2)	1	2	1	2	1	2	1	2
Sommerlicher Wärmeschutz extern	4	4	4	4	4	4	4	4
Sommerlicher Wärmeschutz intern	0	0	1	1	1	1	1	1
Blendschutz	3	3	3	3	2	2	3	3
Sichtschutz bei Nacht	2	2	2	2	2	2	2	2
Sichtkontakt nach außen	2	2	2	2	2	2	2	2
Transmission %	6	6	8	8	9	9	8	8
Reflexion %	10	10	36	36	35	35	38	38
Absorption %	84	84	56	56	56	56	54	54
$F_c$	0,19	0,19	0,17	0,17	0,18	0,18	0,17	0,17
$g_{tot}$	0,11	0,11	0,1	0,1	0,11	0,11	0,1	0,1
UV-Schutzfaktor (USF-Faktor)	96	96	97	97	96	96	98	98
$\tau_{v,n-h}$ in %	3,9	3,9	5,0	5,0	5,0	5,0	4,0	4,0
$\tau_{v,n-n}$ in %	4,0	4,0	5,0	5,0	3,0	3,0	3,0	3,0
Artikelnummer	4851520		4851280		4851440		4851460	
Ballenbreite in mm	1770		1770		1770		1770	

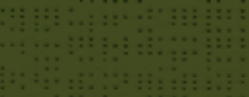
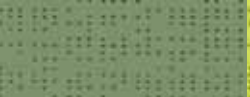
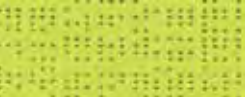
# Textilscreens

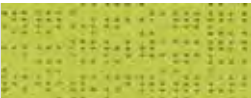
## Polyestergewebe

Soltis 92 (starres Gewebe)								
Name	mitternachtsblau   92-2161		käfer   92-2149		moosgrün   92-2158		anis   92-2157	
Oberseite (1) / Unterseite (2)	1	2	1	2	1	2	1	2
Sommerlicher Wärmeschutz extern	4	4	4	4	4	4	3	3
Sommerlicher Wärmeschutz intern	1	1	0	0	1	1	1	1
Blendschutz	3	3	3	3	3	3	1	1
Sichtschutz bei Nacht	2	2	2	2	2	2	2	2
Sichtkontakt nach außen	2	2	2	2	2	2	1	1
Transmission %	5	5	5	5	4	4	15	15
Reflexion %	19	19	16	16	28	28	51	51
Absorption %	76	76	79	79	68	68	34	34
F <sub>C</sub>	0,17	0,17	0,17	0,17	0,15	0,15	0,22	0,22
g <sub>tot</sub>	0,1	0,1	0,1	0,1	0,09	0,09	0,13	0,13
UV-Schutzfaktor (USF-Faktor)	96	96	96	96	98	98	97	97
τ <sub>v, n-h</sub> in %	5,0	5,0	4,0	4,0	5,0	5,0	10,3	10,3
τ <sub>v, n-n</sub> in %	3,0	3,0	4,0	4,0	4,0	4,0	3,0	3,0
Artikelnummer	4851290		4851240		4851270		4851260	
Ballenbreite in mm	1770		1770		1770		1770	

Soltis 92 (starres Gewebe)								
Name	bambus   92-50333		kükengelb   92-2013		gold   92-50273		butterblumengelb   92-2166	
Oberseite (1) / Unterseite (2)	1	2	1	2	1	2	1	2
Sommerlicher Wärmeschutz extern	3	3	3	3	4	4	2	2
Sommerlicher Wärmeschutz intern	1	1	1	1	1	1	1	1
Blendschutz	2	2	1	1	3	3	1	1
Sichtschutz bei Nacht	2	2	2	2	2	2	2	2
Sichtkontakt nach außen	2	2	1	1	2	2	1	1
Transmission %	11	11	18	18	8	8	21	21
Reflexion %	37	37	57	57	42	42	54	54
Absorption %	52	52	25	25	50	50	25	25
F <sub>C</sub>	0,2	0,2	0,24	0,24	0,16	0,16	0,27	0,27
g <sub>tot</sub>	0,12	0,12	0,14	0,14	0,1	0,1	0,16	0,16
UV-Schutzfaktor (USF-Faktor)	96	96	97	97	97	97	95	95
τ <sub>v, n-h</sub> in %	7,4	7,4	16,0	16,0	5,2	5,2	16,7	16,7
τ <sub>v, n-n</sub> in %	3,0	3,0	4,0	4,0	3,0	3,0	4,0	4,0
Artikelnummer	4851500		4851060		4851480		4851320	
Ballenbreite in mm	1770		1770		1770		1770	

 = im Gewebefächer enthalten. Originalmuster immer beim ROMA Fachpartner einsehen.



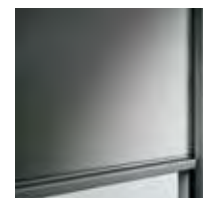

Die Tabellenangaben g<sub>tot</sub> und F<sub>C</sub> basieren auf Verglasung C nach DIN EN 14501 (U = 1,2 W/m<sup>2</sup>K; g = 0,59).  
Alle technischen Daten mit der in der jeweiligen Vorschrift angegebenen Toleranz.



## Spezialgewebe (Mehrpreis)



### Spezialgewebe Serge 1% (Mehrpreisgruppe 1)

Ihre Wahl für zipSCREEN Anlagen mit erhöhtem Wunsch nach Blend- und Sichtschutz, bei eingeschränktem Sichtkontakt (Brandschutzklasse B1).

Serge 1 % (flexibles Gewebe)								
Name	weiß / weiß   002002		perlgrau / perlgrau   007007		grau / grau   001001		bronze / bronze   011011	
Oberseite (1) / Unterseite (2)	1	2	1	2	1	2	1	2
Sommerlicher Wärmeschutz extern	4	4	4	4	4	4	4	4
Sommerlicher Wärmeschutz intern	2	2	1	1	1	1	0	0
Blendschutz	1	1	3	3	3	3	3	3
Sichtschutz bei Nacht	2	2	2	2	2	2	2	2
Sichtkontakt nach außen	1	1	2	2	2	2	2	2
Transmission %	12,8	12,8	2,8	2,8	2,4	2,4	1,4	1,4
Reflexion %	71,3	71,3	36,9	36,9	17,4	17,4	8,6	8,6
Absorption %	15,9	15,9	60,3	60,3	80,2	80,2	90	90
$F_c$	0,16	0,16	0,08	0,08	0,1	0,1	0,1	0,1
$g_{tot}$	0,09	0,09	0,05	0,05	0,06	0,06	0,06	0,06
UV-Schutzfaktor (USF-Faktor)	87,5	87,5	88,4	88,4	87,9	87,9	88,7	88,7
$\tau_{v,n-h}$ in %	12,9	12,9	2,1	2,1	2,2	2,2	1,3	1,3
$\tau_{v,n-n}$ in %	2,2	2,2	1,4	1,4	1,8	1,8	1,1	1,1
Artikelnummer	4853730		4853760		4853770		4853780	
Ballenbreite in mm	2700		2700		2700		2700	



Serge 1 % (flexibles Gewebe)						
Name	kohle / kohle   010010		leinen / leinen   008008		sand / sand   003003	
Oberseite (1) / Unterseite (2)	1	2	1	2	1	2
Sommerlicher Wärmeschutz extern	4	4	4	4	4	4
Sommerlicher Wärmeschutz intern	0	0	1	1	1	1
Blendschutz	3	3	2	2	3	3
Sichtschutz bei Nacht	2	2	2	2	2	2
Sichtkontakt nach außen	2	2	2	2	2	2
Transmission %	1,1	1,1	5,9	5,9	3,3	3,3
Reflexion %	5,9	5,9	54,2	54,2	40,6	40,6
Absorption %	93	93	39,9	39,9	56,1	56,1
$F_c$	0,1	0,1	0,1	0,1	0,09	0,09
$g_{tot}$	0,06	0,06	0,06	0,06	0,05	0,05
UV-Schutzfaktor (USF-Faktor)	88,9	88,9	88,4	88,4	88,6	88,6
$\tau_{v,n-h}$ in %	1,1	1,1	3,7	3,7	1,9	1,9
$\tau_{v,n-n}$ in %	0,9	0,9	1,3	1,3	1,2	1,2
Artikelnummer	4853790		4853740		4853750	
Ballenbreite in mm	2700		2700		2700	





# Textilscreens

## Spezialgewebe (Mehrpreis)

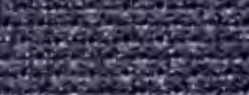
### Spezialgewebe vuscreen Alu (Mehrpreisgruppe 1)

Ihre Wahl für zipSCREEN Anlagen. Das PVC-freie Gewebe glänzt mit optischem Metalleffekt und bietet den idealen Kompromiss aus Wärmeschutz, Sichtkontakt, Blendschutz und Sichtschutz (keine Brandschutzklasse).

vuscreen Alu (flexibles Gewebe)								
	weiß   317 09		beige   317 07		taupe   317 17		dunkelblau   317 15	
Name								
Oberseite (1) / Unterseite (2)	1	2	1	2	1	2	1	2
Sommerlicher Wärmeschutz extern	3	3	3	3	3	3	3	3
Sommerlicher Wärmeschutz intern	1	1	1	1	1	1	1	1
Blendschutz	0	0	1	1	1	1	3	3
Sichtschutz bei Nacht	1	1	1	1	1	1	2	2
Sichtkontakt nach außen	2	2	3	3	3	3	2	2
Transmission %	18,7	18,7	15,6	15,6	13,1	13,1	9,5	9,5
Reflexion %	48,8	48,8	42,7	42,7	35,5	35,5	30,2	30,2
Absorption %	32,5	32,5	41,4	41,4	51,4	51,4	60,3	60,3
$F_c$	0,27	0,27	0,26	0,26	0,26	0,26	0,25	0,25
$g_{tot}$	0,14	0,14	0,12	0,12	0,11	0,11	0,09	0,09
UV-Schutzfaktor (USF-Faktor)	96	96	90	90	94	94	95	95
$\tau_{v, n-h}$ in %	19,8	19,8	9,9	9,9	6,7	6,7	3,6	3,6
$\tau_{v, n-n}$ in %	8,6	8,6	6,3	6,3	5,6	5,6	3,3	3,3
Artikelnummer	4853830		4853810		4853840		4853800	
Ballenbreite in mm	2520		2520		2520		2520	

vuscreen Alu (flexibles Gewebe)								
	hellgrau   317 38		grau   317 28		dunkelgrau   317 08		schwarz   317 18	
Name								
Oberseite (1) / Unterseite (2)	1	2	1	2	1	2	1	2
Sommerlicher Wärmeschutz extern	3	3	3	3	3	3	3	3
Sommerlicher Wärmeschutz intern	1	1	1	1	1	1	1	1
Blendschutz	3	3	3	3	3	3	3	3
Sichtschutz bei Nacht	2	2	2	2	2	2	2	2
Sichtkontakt nach außen	2	2	2	2	2	2	2	2
Transmission %	11,5	11,5	10,4	10,4	12,9	12,9	11,5	11,5
Reflexion %	37	37	31,8	31,8	30,3	30,3	28,3	28,3
Absorption %	51,5	51,5	57,8	57,8	56,8	56,8	60,2	60,2
$F_c$	0,25	0,25	0,25	0,25	0,28	0,28	0,27	0,27
$g_{tot}$	0,10	0,10	0,09	0,09	0,11	0,11	0,11	0,11
UV-Schutzfaktor (USF-Faktor)	95	95	96	96	94	94	95	95
$\tau_{v, n-h}$ in %	6,1	6,1	4,3	4,3	5,3	5,3	4,1	4,1
$\tau_{v, n-n}$ in %	4,5	4,5	3,8	3,8	4,8	4,8	3,9	3,9
Artikelnummer	4853870		4853860		4853820		4853850	
Ballenbreite in mm	2520		2520		2520		2520	

■ = im Gewebefächer enthalten. Originalmuster immer beim ROMA Fachpartner einsehen.  
Die Tabellenangaben  $g_{tot}$  und  $F_c$  basieren auf Verglasung C nach DIN EN 14501 ( $U = 1,2 \text{ W/m}^2\text{K}$ ;  $g = 0,59$ ).  
Alle technischen Daten mit der in der jeweiligen Vorschrift angegebenen Toleranz.

## Spezialgewebe (Mehrpreis)

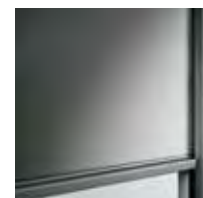

### Spezialgewebe vuscreen FR (Mehrpreisgruppe 1)



Ihre Wahl für zipSCREEN Anlagen. Das PVC-freie Gewebe bietet den idealen Kompromiss aus Wärmeschutz, Sichtkontakt, Blendschutz und Sichtschutz (Brandschutzklasse B1).



vuscreen FR (flexibles Gewebe)								
Name	weiß   318 09		weiß / hellgrau   319 68		weiß / grau   319 69		weiß / beige   319 67	
Oberseite (1) / Unterseite (2)	1	2	1	2	1	2	1	2
Sommerlicher Wärmeschutz extern	3	3	3	3	3	3	3	3
Sommerlicher Wärmeschutz intern	2	2	1	1	1	1	1	1
Blendschutz	0	0	1	1	1	1	1	1
Sichtschutz bei Nacht	0	0	2	2	2	2	2	2
Sichtkontakt nach außen	2	2	1	1	1	1	1	1
Transmission %	26,6	26,6	16	16	14	14	16	16
Reflexion %	61,6	61,6	37	37	32	32	41	41
Absorption %	11,8	11,8	47	47	54	54	43	43
$F_c$	0,30	0,30	0,28	0,28	0,28	0,28	0,27	0,27
$g_{tot}$	0,18	0,18	0,13	0,13	0,12	0,12	0,13	0,13
UV-Schutzfaktor (USF-Faktor)	95	95	97	97	97	97	97	97
$\tau_{v,n-h}$ in %	28,0	28,0	11,5	11,5	7,5	7,5	11,8	11,8
$\tau_{v,n-n}$ in %	11,1	11,1	3,1	3,1	3,3	3,3	2,0	2,0
Artikelnummer	4853910		4854000		4854010		4853990	
Ballenbreite in mm	3000		3000		3000		3000	

vuscreen FR (flexibles Gewebe)								
Name	beige   318 07		grau / beige   319 57		taupe   318 17		dunkelblau   318 05	
Oberseite (1) / Unterseite (2)	1	2	1	2	1	2	1	2
Sommerlicher Wärmeschutz extern	3	3	3	3	3	3	3	3
Sommerlicher Wärmeschutz intern	1	1	1	1	1	1	1	1
Blendschutz	0	0	3	3	1	1	3	3
Sichtschutz bei Nacht	1	1	2	2	1	1	2	2
Sichtkontakt nach außen	2	2	2	2	3	3	2	2
Transmission %	20,3	20,3	12	12	18,6	18,6	14	14
Reflexion %	46,2	46,2	29	29	33,1	33,1	28,1	28,1
Absorption %	33,5	33,5	58	58	48,3	48,3	57,9	57,9
$F_c$	0,29	0,29	0,27	0,27	0,31	0,31	0,29	0,29
$g_{tot}$	0,15	0,15	0,11	0,11	0,15	0,15	0,12	0,12
UV-Schutzfaktor (USF-Faktor)	91	91	97	97	92	92	95	95
$\tau_{v,n-h}$ in %	11,5	11,5	4,8	4,8	8,3	8,3	4,0	4,0
$\tau_{v,n-n}$ in %	7,2	7,2	3,2	3,2	7,2	7,2	3,8	3,8
Artikelnummer	4853890		4853970		4853920		4853880	
Ballenbreite in mm	3000		3000		3000		3000	

# Textilscreens

## Spezialgewebe (Mehrpreis)

vuscreen FR (flexibles Gewebe)						
Name	grau / weiß   319 59		hellgrau   318 35		grau   318 28	
Oberseite (1) / Unterseite (2)	1	2	1	2	1	2
Sommerlicher Wärmeschutz extern	3	3	3	3	3	3
Sommerlicher Wärmeschutz intern	1	1	1	1	1	1
Blendschutz	2	2	1	1	3	3
Sichtschutz bei Nacht	2	2	2	2	2	2
Sichtkontakt nach außen	2	2	2	2	2	2
Transmission %	13	13	17	17	11,8	11,8
Reflexion %	32	32	44	44	25,4	25,4
Absorption %	55	55	39	39	62,8	62,8
F <sub>c</sub>	0,28	0,28	0,27	0,27	0,28	0,28
g <sub>tot</sub>	0,11	0,11	0,13	0,13	0,13	0,13
UV-Schutzfaktor (USF-Faktor)	97	97	95	95	95	95
τ <sub>v, n-h</sub> in %	6,8	6,8	7,4	7,4	4,0	4,0
τ <sub>v, n-h</sub> in %	3,3	3,3	4,7	4,7	3,5	3,5
Artikelnummer	4853980		4853950		4853940	
Ballenbreite in mm	3000		3000		3000	

vuscreen FR (flexibles Gewebe)						
Name	grau blau dunkelgrau   319 55		dunkelgrau   318 08		schwarz   318 18	
Oberseite (1) / Unterseite (2)	1	2	1	2	1	2
Sommerlicher Wärmeschutz extern	3	3	3	3	3	3
Sommerlicher Wärmeschutz intern	1	1	1	1	1	1
Blendschutz	3	3	3	3	3	3
Sichtschutz bei Nacht	2	2	2	2	2	2
Sichtkontakt nach außen	2	2	2	2	2	2
Transmission %	11	11	15,3	15,3	14,9	14,9
Reflexion %	24	24	32,6	32,6	28,2	28,2
Absorption %	66	66	52,1	52,1	56,9	56,9
F <sub>c</sub>	0,28	0,28	0,29	0,29	0,30	0,30
g <sub>tot</sub>	0,10	0,10	0,12	0,12	0,13	0,13
UV-Schutzfaktor (USF-Faktor)	97	97	95	95	95	95
τ <sub>v, n-h</sub> in %	3,5	3,5	5,2	5,2	5,0	5,0
τ <sub>v, n-h</sub> in %	3,1	3,1	4,8	4,8	4,8	4,8
Artikelnummer	4853960		4853900		4853930	
Ballenbreite in mm	3000		3000		3000	





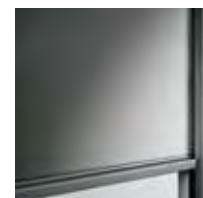

## Spezialgewebe (Mehrpreis)



### Spezialgewebe 5500 Metal (Mehrpreisgruppe 2)

Ihre Wahl für zipSCREEN Anlagen mit erhöhtem Wunsch nach Wärmeschutz und optischem Metalleffekt auf einer Tuchseite (Brandschutzklasse B1).

5500 Métal (flexibles Gewebe)				
Name	weiß   0202		grau   0101	
Oberseite (1) / Unterseite (2)	1	2	1	2
Sommerlicher Wärmeschutz extern	4	4	4	4
Sommerlicher Wärmeschutz intern	2	2	2	2
Blendschutz	1	1	2	2
Sichtschutz bei Nacht	2	2	2	2
Sichtkontakt nach außen	1	1	2	2
Transmission %	15	15	5	5
Reflexion %	58	67	30	22
Absorption %	27	18	65	73
$F_c$	0,21	0,2	0,15	0,17
$g_{tot}$	0,12	0,12	0,09	0,1
UV-Schutzfaktor (USF-Faktor)	98	98	98	98
$\tau_{v, n-h}$ in %	13,0	13,0	3,0	3,0
$\tau_{v, n-n}$ in %	2,0	2,0	2,0	2,0
Artikelnummer	4850520		4850510	
Ballenbreite in mm	2850		2850	

5500 Métal (flexibles Gewebe)				
Name	perlen   0707		leinen   2020	
Oberseite (1) / Unterseite (2)	1	2	1	2
Sommerlicher Wärmeschutz extern	4	4	4	4
Sommerlicher Wärmeschutz intern	2	2	2	2
Blendschutz	1	1	1	1
Sichtschutz bei Nacht	2	2	2	2
Sichtkontakt nach außen	1	1	1	1
Transmission %	9	9	13	13
Reflexion %	42	39	51	55
Absorption %	49	52	36	32
$F_c$	0,17	0,18	0,2	0,19
$g_{tot}$	0,1	0,12	0,12	0,11
UV-Schutzfaktor (USF-Faktor)	98	98	98	98
$\tau_{v, n-h}$ in %	7,0	7,0	10,0	10,0
$\tau_{v, n-n}$ in %	2,0	2,0	2,0	2,0
Artikelnummer	4850530		4850540	
Ballenbreite in mm	2850		2850	

# Textilscreens

## Spezialgewebe (Mehrpreis)

### Spezialgewebe Soltis 86-...E (Mehrpreisgruppe 2)

Ihre Wahl für rollSCREEN Anlagen. Das Gewebe mit Spiegeleffekt und erhöhter Sonnenreflexion ermöglicht einen großen Sichtkontakt bei gleichzeitigem Wärmeschutz. Sehr gute Sicht nach außen, aber sehr wenig Sichtschutz bei Nacht und Blendschutz (Brandschutzklasse B1). Bei Einsatz in zipSCREEN Anlagen tritt verstärkte Wellenbildung im Randbereich auf und max. Elementhöhe und Elementbreite begrenzt.

Soltis 86 E (starres Gewebe) Elementbreite maximal 4200 mm		
Name	silber / weiß   86-2261 E	
Oberseite (1) / Unterseite (2)	1	2
Sommerlicher Wärmeschutz extern	3	3
Sommerlicher Wärmeschutz intern	1	1
Blendschutz	0	0
Sichtschutz bei Nacht	0	0
Sichtkontakt nach außen	4	4
Transmission %	18	18
Reflexion %	60	61
Absorption %	22	21
$F_c$	0,24	0,23
$g_{tot}$	0,13	0,13
UV-Schutzfaktor (USF-Faktor)	85	85
$\tau_{v, n-h}$ in %	17,0	17,0
$\tau_{v, n-n}$ in %	14,0	14,0
Artikelnummer	4854130	
Ballenbreite in mm	1770	

### Spezialgewebe Soltis 92-...E (Mehrpreisgruppe 2)

Ihre Wahl für rollSCREEN Anlagen. Das Gewebe mit Spiegeleffekt und erhöhter Sonnenreflexion als idealen Kompromiss aus Wärmeschutz, Sichtkontakt, Blendschutz und Sichtschutz (Brandschutzklasse B1). Bei Einsatz in zipSCREEN Anlagen tritt verstärkte Wellenbildung im Randbereich auf und max. Elementhöhe und Elementbreite begrenzt.

Soltis 92 E (starres Gewebe) Elementbreite maximal 4200 mm		
Name	silber / weiß   92-2261 E	
Oberseite (1) / Unterseite (2)	1	2
Sommerlicher Wärmeschutz extern	4	4
Sommerlicher Wärmeschutz intern	1	1
Blendschutz	3	3
Sichtschutz bei Nacht	2	2
Sichtkontakt nach außen	2	2
Transmission %	6	6
Reflexion %	70	71
Absorption %	24	23
$F_c$	0,08	0,08
$g_{tot}$	0,05	0,05
UV-Schutzfaktor (USF-Faktor)	98	98
$\tau_{v, n-h}$ in %	6,0	6,0
$\tau_{v, n-n}$ in %	3,0	3,0
Artikelnummer	4854140	
Ballenbreite in mm	1770	



## Spezialgewebe (Mehrpreis)





### Spezialgewebe Soltis B92 (Mehrpreisgruppe 2)

Ihre Wahl für rollSCREEN Anlagen mit starkem Wunsch nach Blend- und Sichtschutz, bei keinem Sichtkontakt nach außen (Gewebe ist blickdicht und lichtundurchlässig; Brandschutzklasse B1). Bei Einsatz in zipSCREEN Anlagen

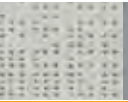
tritt verstärkte Wellenbildung im Randbereich auf und max. Elementhöhe begrenzt.

Soltis B92 (starres Gewebe)						
Name	weiß   B92-1044		kieselstein   B92-2171		sand beige   B92-2135	
Oberseite (1) / Unterseite (2)	1	2	1	2	1	2
Sommerlicher Wärmeschutz extern	4	4	4	4	4	4
Sommerlicher Wärmeschutz intern	2	1	1	1	1	1
Blendschutz	4	4	4	4	4	4
Sichtschutz bei Nacht	4	4	4	4	4	4
Sichtkontakt nach außen	0	0	0	0	0	0
Transmission %	0	0	0	0	0	0
Reflexion %	80	29	45	29	47	29
Absorption %	20	71	55	71	53	71
$F_c$	0,04	0,11	0,08	0,11	0,08	0,11
$g_{tot}$	0,02	0,06	0,05	0,06	0,05	0,06
UV-Schutzfaktor (USF-Faktor)	100	100	100	100	100	100
$\tau_{v, n-h}$ in %	0,0	0,0	0,0	0,0	0,0	0,0
$\tau_{v, n-n}$ in %	0,0	0,0	0,0	0,0	0,0	0,0
Artikelnummer	4851560		4851600		4851590	
Ballenbreite in mm	1700		1700		1700	

Soltis B92 (starres Gewebe)						
Name	alu   B92-1046		metall gehämmert   B92-1045		bronze   B92-1043	
Oberseite (1) / Unterseite (2)	1	2	1	2	1	2
Sommerlicher Wärmeschutz extern	4	4	4	4	4	4
Sommerlicher Wärmeschutz intern	1	1	1	1	0	1
Blendschutz	4	4	4	4	4	4
Sichtschutz bei Nacht	4	4	4	4	4	4
Sichtkontakt nach außen	0	0	0	0	0	0
Transmission %	0	0	0	0	0	0
Reflexion %	49	29	32	29	10	29
Absorption %	51	71	68	71	90	71
$F_c$	0,08	0,11	0,10	0,11	0,13	0,11
$g_{tot}$	0,05	0,06	0,06	0,06	0,08	0,06
UV-Schutzfaktor (USF-Faktor)	100	100	100	100	100	100
$\tau_{v, n-h}$ in %	0,0	0,0	0,0	0,0	0,0	0,0
$\tau_{v, n-n}$ in %	0,0	0,0	0,0	0,0	0,0	0,0
Artikelnummer	4851580		4851570		4851550	
Ballenbreite in mm	1700		1700		1700	

# Textilscreens

## Spezialgewebe (Mehrpreis)

---

### Serge-Gewebe, kombiniert mit Sichtfenster (Elementmehrpreis)

Für einen freien Blick in den Garten.

Gewebe aus PVC-ummantelten Glasfasergarnen, Webart Serge mit PVC-Sichtfenster.

Gewebe, kombiniert mit Sichtfenster (nur zipSCREEN.2) Elementbreite maximal 4000 mm Elementhöhe maximal 3000 mm	
Name	Gewebe + Sichtfenster
Weitere Hinweise siehe Seite 42	
Artikelnummer	3016560 LR   3016830 RR
Ballenbreite in mm	1400

LR = Linksroller, RR = Rechtsroller

## Notizen



## Notizen

---



# Textilscreens

## Nahtberechnung aufgrund Ballenbreite

### Was Sie über die Quernahtbildung wissen sollten

Die Breite des verwendeten Geweberohmaterials und die gewünschte Elementgröße bestimmen, ob ein Gewebe längs oder quer verarbeitet wird. Je nach Gewebe ergibt sich dadurch ein unterschiedliches Aussehen. Es können eine oder mehrere Nähte entstehen. Wir verwenden immer den breitest lieferbaren Gewebeball, damit so wenig Nähte wie möglich entstehen. Jede individuell gewünschte Nahtposition darunter ist auf Wunsch möglich. Die Angaben finden Sie auch unter den Gewebebildern in diesem Buch sowie in den Gewebefächern. Damit lässt sich grob vorhersagen, ob und wo eine Quernaht erforderlich sein wird.

Die Nahtbreite kann unterschiedlich ausgeführt sein und bis zu 15 mm betragen. Es werden jeweils die am besten geeigneten Schweißverfahren eingesetzt. Die Position der Quernaht im Gewebe kann bis zu +3/ -8 mm vom angegebenen Richtwert abweichen. Sie wird von der Unterkante des Gewebes bis zur Oberkante der Naht gemessen. Ihre Position in der Anlage hängt vom Fallstab und seiner untersten Position ab und lässt sich nicht millimetergenau einstellen.



Nahtrichtung horizontal

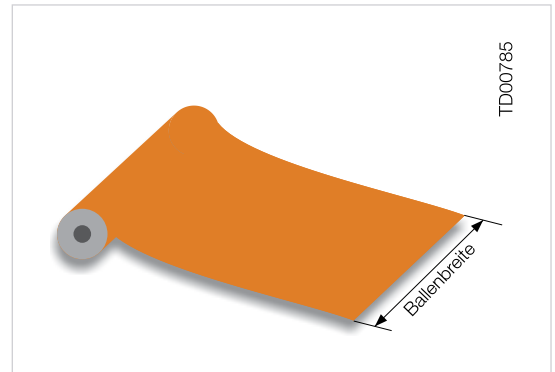

Ballen Geweberohmaterial

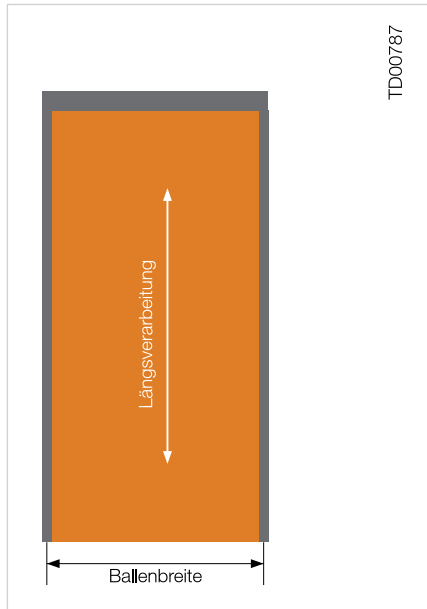

Längsverarbeitung ohne Naht  
(Elementbreite < ca. Ballenbreite)

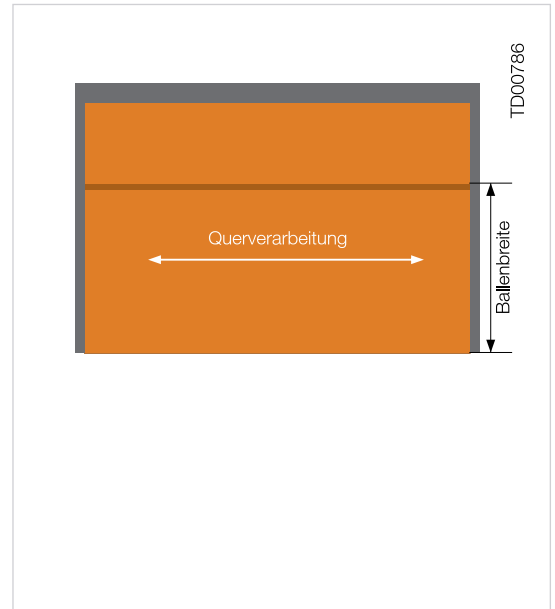

Querverarbeitung mit/ohne Naht je nach Elementhöhe  
(Elementbreite > ca.-Ballenbreite)

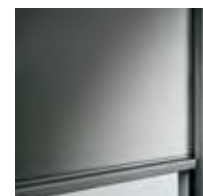

## Einbau in die Sonnenschutzanlage

Ein Gewebe ist immer speziell auf eine Anlage und ihre Einbauart zugeschnitten. Es sollte in der Anlage nicht gedreht werden, weil dadurch optische oder funktionale Nachteile entstehen. Unser Gewebe wird so in die Sonnenschutzanlagen eingebaut, dass die Sonnenseite der Sonne zugewandt ist. Soll die Anlage abweichend vom Einbauvorschlag z.B. innen als Rechtsroller montiert werden, ist dies bereits bei der Bestellung zu berücksichtigen, indem die Ober-(1) oder Unterseite (2) des Geweberohmaterials entsprechend zuzuweisen sind. Diese finden Sie in dieser Broschüre oder im Gewebefächer.

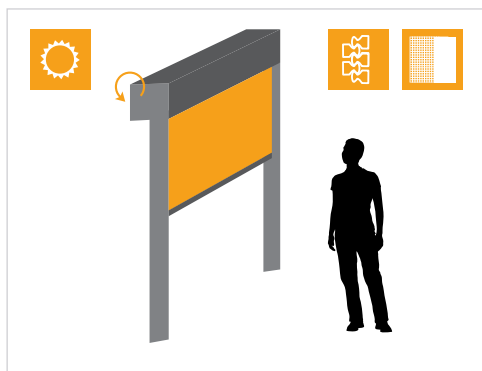

Basisausführung bei zipSCREEN.2 und rollSCREEN

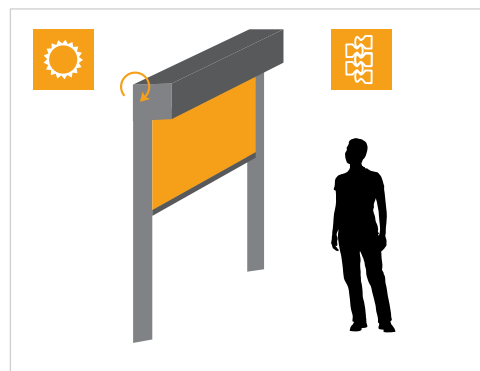

Optionale Ausführung Rechtsroller nur bei zipSCREEN.2



**Sonnenseite**

- Gewebeseite 1 oder 2 hier (Sehen Sie hierzu Bestellbeispiel S. 43)
- Oberteil überlappt Unterteil bei Quernaht
- ROMA Logo auf Fallstab



**Reißverschlussseite**

- Reißverschluss bei zipSCREEN.2
- Öffnung der Kedertaschen kann sichtbar sein
- Schweißnaht kann unregelmäßig aussehen



**Randverstärkungsbandseite**

- Randverstärkungsband bei rollSCREEN wo erforderlich sichtbar
- Schweißnaht kann unregelmäßig aussehen



Aufenthaltsbereich

# Textilscreens

## Gewebekonstruktion

### Gezippt oder gerollt?

Je nach System und Einbauart sieht das fertig konfektionierte Gewebe unterschiedlich aus. Bei den zipSCREENs trägt es links und rechts die eine Hälfte eines Reißverschlusses mit sehr kleiner symmetrisch aufgebauter Spirale.

In der Breite können seitlich nicht geführte Gewebetypen in Einbaulage größere Abweichungen vom Theoriewert bzw. eine gewisse Taillierung, die auf halber Höhe am stärksten ist, aufweisen. Dies ist normal und bedingt durch das Gewicht des Fallstabes.

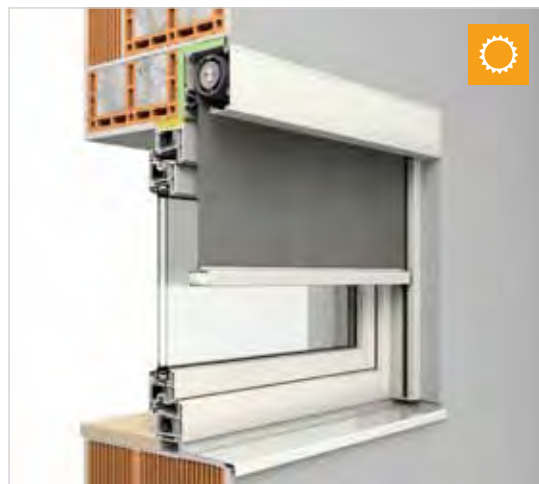
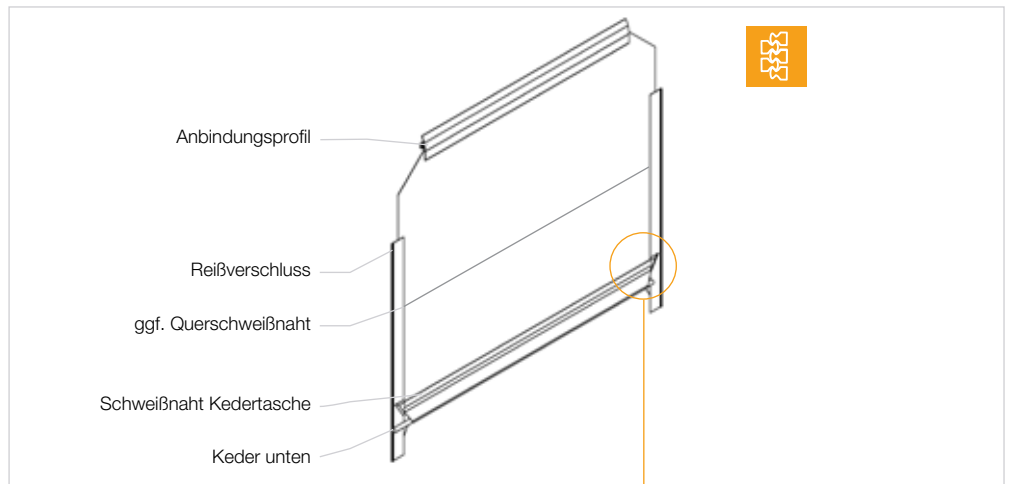

Typ zipSCREEN.2

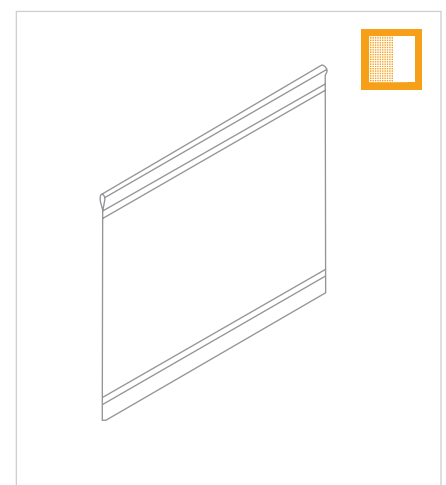
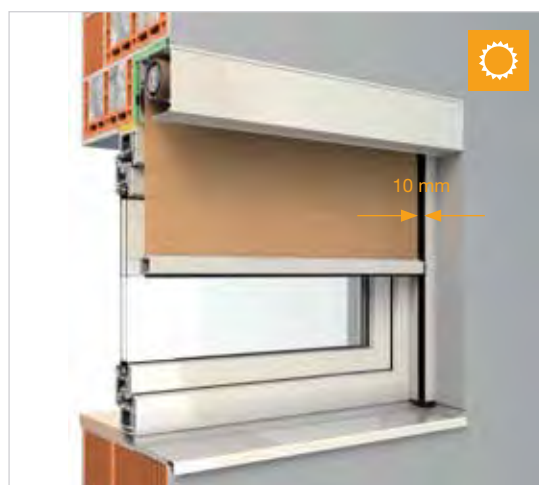

Typ rollSCREEN



## Pflege



Um eine lange Lebensdauer zu gewährleisten, empfehlen wir Ihnen, die Oberfläche des Textilscreens und der seitlichen Führungen regelmäßig, spätestens jedoch einmal jährlich, zu reinigen.

**Hinweis:** Entfernen Sie Schmutz oder Gegenstände in den Führungsschienen. Zur Reinigung der Oberflächen verwenden Sie geeignete Reiniger. Die Revisionsöffnung muss immer frei zugänglich sein! Das Gehäuse, den Behang, den Motor und die Schienen niemals schmieren!

### Vorgehensweise:

1. Gewebe ganz entfalten.
2. Leichte Verschmutzungen trocken mit einer weichen, nichtmetallischen Bürste entfernen.
3. Sonst mit einer Mischung aus Wasser und einem milden, ph-neutralen Reinigungsmittel mit Schwamm oder Bürste abwaschen. Von Gewebeherstellern empfohlene Reiniger können ebenfalls eingesetzt werden. Wassertemperatur ca. 40 °C. Hierbei ist mit der Seite zu beginnen, welche eine höhere Verschmutzung aufweist.
4. Anschließend unbedingt mit klarem Wasser gut nachspülen.
5. Das Gewebe im abgefahrenen Zustand trocknen lassen.

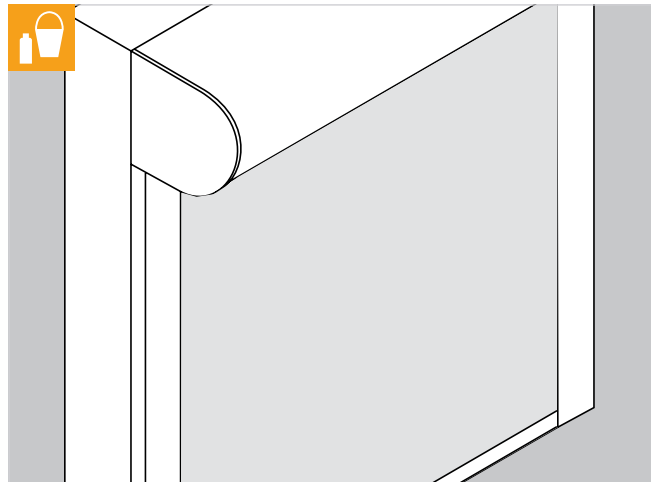

### Info

Das Gehäuse, den Behang, den Motor und die Schienen niemals schmieren!



# Textilscreens

## Erscheinungsbild

### Grundsätzliches

Die primäre Funktion eines Textilscreens ist der Sonnenschutz. Unsere Textilscreens entsprechen dem heutigen Stand der Technik, weshalb auch die Richtlinie zur Beurteilung der Produkteigenschaften von Markisen (Stand Februar 2014) sowie die Richtlinie zur Beurteilung von konfektionierten Markisentüchern (Stand Januar 2012) Anwendung findet.

Die Richtlinien sind zu beziehen bei:

#### ITRS

Fliethstr. 67 · D-41061 Mönchengladbach  
Telefon: (02161) 294181-0 Telefax: (02161) 294181-1  
E-Mail: info@itrs-ev.com Internet: www.itrs-ev.com

### Erscheinungsbild

Einflussfaktoren auf Erscheinungsbild (Auszug aus der Richtlinie zur Beurteilung konfektionierter Markisentücher des ITRS\* vom Januar 2012)

#### V-förmige Wellen

können symmetrisch vom Rand, von oben kommend, bei breiteren Anlagen sowie bei Anlagen als Fassadensysteme mit Schwertschuhkonsolen als Befestigungstechnik auftreten. Gründe hierfür sind das Eigengewicht, die Struktur des Gewebes, die Walzendurchbiegung sowie auftretende Lasten auf die Schwertschuhkonsolen bzw. Fassadenunterkonstruktion.

#### Fallstabdurchbiegung und Wellen im Gewebe durch Fallstabdurchbiegung

Eine Fallstabdurchbiegung, mittig bis 15 mm, ist bedingt durch Zusammenwirken verschiedener Materialien, Geometrien und Gewebeausführungen. Dies gilt für eine Elementbreite von 4000 mm. Bei breiteren Elementen kann die Durchbiegung bis zu 30 mm betragen. Dies wird in der ITRS\*-Richtlinie „Produkteigenschaften von Markisen; Stand Februar 2014“ bestätigt. Insbesondere bei starren Geweben führt dies zur Bildung von Wellen im Gewebe.

#### Serge-Gewebe, kombiniert mit Sichtfenster

##### Einschränkungen/ Hinweise:

Das Verfahren des Behanges ist nur zwischen +5 und +35° C möglich. Unterschiedliche physikalische Eigenschaften von Serge-Gewebe und PVC-Sichtfenster können je nach Temperatur zu Wellenbildung, Fransungen, Biegungen am Übergang und Quietschgeräuschen führen. Am PVC-Sichtfenster können sich Schleif- und Kratzspuren einprägen und Querstreifen entstehen. Dies ist materialbedingt, nicht abstellbar und stellt keinen Reklamationsgrund dar. Das gilt auch für das Auftreten elektrostatischer Aufladung. Sie ist deutlich wahrnehmbar und wirkt Schmutz anziehend. Die untere Endlage sinkt durch Verlängerung des Behanges mehrere Zentimeter ab und muss ggf. später nachjustiert werden. Eine längere Lagerung aufgerollt im Kasten ist bei höheren Temperaturen zu vermeiden.

**Reinigung und Pflege:** Hin und wieder mit weichem Wasserstrahl abstauben, ggfs. mit weichem Mikrofasertuch nachtrocknen.

##### Ausführung und Größe:

- Nur mit KG 130/150 möglich
- PVC-Sichtfenster max. 1360 mm hoch und auf Sonnenseite geschweißt
- Serge-Gewebe oberhalb/unterhalb des PVC-Sichtfensters technisch notwendig
- Unterhalb dient der Streifen auch als Schmutzschutz
- PVC-Sichtfenster hat keine Brandschutzklasse
- Mehrpreis beachten!



#### Querabdrücke

Querabdrücke durch die Anbindung an die Walze und sich abzeichnende Quernähte können im Gewebe sichtbar sein. Dies ist konzeptbedingt und nicht abstellbar. Es stellt keinen Reklamationsgrund dar.

#### Wellenbildung

Reißverschlussgeführte Gewebe weisen speziell im Randbereich leichte Wellen auf. Diese sind ebenfalls konzeptbedingt und nicht abstellbar, da Gewebe und Reißverschluss übereinander liegen und beim Wickeln unterschiedliche Wege zurücklegen. Hierdurch wird das Gewebe beim Aufwickeln am Rand über den Umfang mehrfach zusammengefaltet. Dies wird beim Abwickeln als Welle oder gar Knick sichtbar. Es tritt verstärkt bei starren Geweben auf.

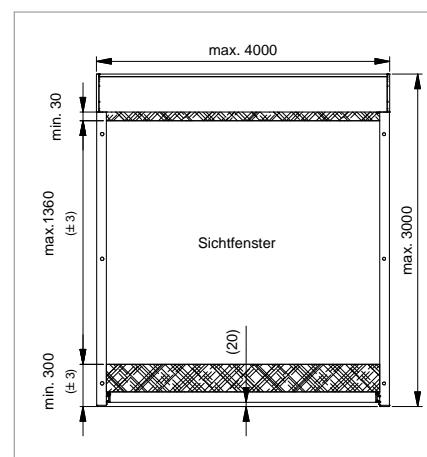
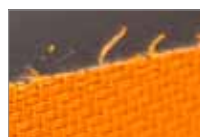

# Bestellbeispiel



Für die Bestellung des richtigen Behanges sind nur drei Schritte notwendig:

- 1 Gewebeart, -farbe definiert durch ROMA Artikelnummer. Artikelnummer Gewebe wählen (aus diesem Gewebe-Berater oder dem Gewebefächer) und im Bestellformular eintragen.
- 2 Soll die Oberseite (1) oder Unterseite (2) des Gewebes auf der Sonnenseite liegen? Auswählen (technische Angaben in diesem Gewebe-Berater) und im Bestellformular in die entsprechende Spalte mit 1 oder 2 eintragen. (Sehen Sie hierzu S. 39)
- 3 Elementgrenzgrößen ergeben zusammen mit der max. Ballenbreite des Gewebes die Verarbeitungsrichtung und ggfs. Quernahtlage. (Sehen Sie hierzu S. 38) Elementmaße in das Bestellformular eintragen.

Kasten		Behang		Bedienungsart				Führungsschienen				Extras												
EH breite X Elementhöhe in mm (incl. Kasten)	Kombination mit Position	Kastengröße 90 / 110 / 130 S / 130 / 150	A Artikelnummer Gewebe	B Sonnenseite Gewebe Oben: Kollektion (1) Unten: Kollektion (2)		Motor		C Kabelaustritt angoben		Bedien- seite von innen gesehen		Typ bitte eintragen <sup>2</sup>		Bohrung		Verschlussartform		Führungsschienen- Zusatzprofil, Typ		Decken- befesti- gungs- blende		Kabel- blende		
				Motor Anschlusskabel Sonderlänge: *** 0,5 m (inkl. Hirsch- mann-Kupplung), 5 m, 10 m, 15 m schwarz Standard	Motor Motor Motor Motor	Motor Motor Motor Motor	Motor Motor Motor Motor	Motor Motor Motor Motor	Motor Motor Motor Motor	Motor Motor Motor Motor	Motor Motor Motor Motor	Motor Motor Motor Motor	Motor Motor Motor Motor	Motor Motor Motor Motor	Motor Motor Motor Motor	Motor Motor Motor Motor	Motor Motor Motor Motor	Motor Motor Motor Motor	Motor Motor Motor Motor	Motor Motor Motor Motor	Motor Motor Motor Motor	Motor Motor Motor Motor	Motor Motor Motor Motor	Motor Motor Motor Motor
x	3		1																					
x																								
x																								
x																								

Sonderbearbeitungen Kasten					Gewebeeinbau in die Anlage				Motor Kürzel				Kabelaustritt																	
Blendenüberstand in mm					Gehringsecke <sup>1)</sup>				A				B				C													
zu	links		rechts		Winkel		Linksroller		Sonnenseite		Rechtsroller <sup>2)</sup>		ED-BHS		EF-BHS		io-BHS		io-SL-BHS		Akku		SD		FLM		R		io	
Pos.	offen	geschl.	offen	geschl.	in Grad	geschweift	LA		Rei		RA		Elero-Draht mit Behangschutz		Elero-Funk mit Behangschutz		Somfy io-Funk mit Behangschutz		Somfy io-Funk Schnellläufer mit Behangschutz		12V Motor mit Akkupaket (erhöhtes Laufgeräusch)		Somfy-Draht		Somfy-Draht Ovensa WT mit Freilaufmitnehmer		Somfy RTS Funk		Somfy io-Funk	
1																														
2																														
3																														
4																														
5																														

<sup>1)</sup> Zeichnung erforderlich  
<sup>2)</sup> Führungsschienen siehe Schnellreferenz  
 \*\*\* Effektive Kabellänge weicht ab

In manchen Fällen sind auch weitere Aspekte zu berücksichtigen, auf die Sie uns vor Bestellung ansprechen sollten. Zum Beispiel:

- Individuell gewünschte Quernahtlage
- zu beachtende Nachbaranlagen, Verarbeitungsrichtung, Quernahtlage, Alter bei Nachlieferungen
- Rechtsrollerausführung (Sehen Sie hierzu S. 39)

Bestellformulare finden Sie im Fachpartnerbereich unter:  
[www.roma.de/bestellformulare](http://www.roma.de/bestellformulare)



Rollladen

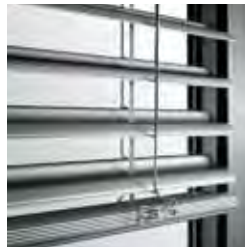

Raffstoren



Textilscreens

roma

ROLLADEN  
RAFFSTOREN  
TEXTILSCREENS

Von der Beratung bis zur  
Montage. Unsere Partner  
verstehen ihr Handwerk.

© 2013 ROMA KG, 89331 BURG AU, DEUTSCHLAND, 08.2016, 6030330

ROMA, RONDO, PENTO, QUADRO, TREND O, INTEG O, zipSCREEN, rollSCREEN, MODULO, WERSO, TERMO, PURO, KARO, ALUMINO, ROLENT O, SILENT O, GECCO, funky, GENIO, SIDEO sind eingetragene Warenzeichen der ROMA KG, Burgau. Keine Haftung für Druckfehler. Farbabweichungen sind drucktechnisch möglich. Texte und Bilder können Sonderausstattungen enthalten, die nicht zum Standardlieferungsumfang gehören. Technische Änderungen vorbehalten.



[www.roma.de](http://www.roma.de)